

GAMO[®]



Precision Airguns

GP-20 COMBAT

SEMI-AUTOMATIC COMPACT CO2 AIRPISTOL



20 SHOTS

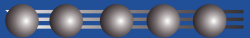

UP TO 122 m/s

BASIC DESCRIPTION

Front sight
Punto de mira
Korn
Mirino
Viseur avant
Ponto de Mira
Μπροστινό στόχαστρο
Etutähtäin
Frontsikte
Frontsikte
Клапанный затвор

Muzzle
Boca de cañon
Mündung
Bocca della canna
Bouche du canon
Saída do Cano
Στόμιο κάννης
Piiipun suu
Løpsmunning
Løpsmunning
Сопло ствола

Trigger
Gatillo
Abzug
Grilletto
Détente
Gatilho
Σκανδάλη
Liipaisin
Avtrekker
Avtrekker
Спускковой крючок



Magazine
Cargador
Magazin
Caricatore
Chargeur
Carregador
Γεμιστήρας
Lipas
Magasin
Magasin
Предохранитель

Rear sight
Alza
Kimme
Alzo
Viseur arrière
Alça
Πίσω στόχαστρο
Takatahtäin
Baksikte
Baksikte
рост

Safety mechanism
Seguro
Sicherung
Sicura
Sûreté
Segurança
Μηχανισμός ασφαλείας
Varmistin
Sikring
Sikring
Мушка

CO2 compartment
Compartimento carga CO2
Kammer de CO2
Scomparto carica CO2
Compartiment CO2
Compartimento de carga de CO2
Αποθήκη αμπούλας CO2
CO2-säiliötila
CO2-kammer
CO2-kammer
Наполнительная камера CO2

OPERATION MANUAL

⚠ WARNING This is not a toy. Adult supervision is required. Misuse or careless use may cause serious injuries or death. Read this manual and the warnings and safety procedures before using. The use of CO2 pistols is not recommended for children under 16.

⚠ WARNING Be always sure that the gun is pointed in a safe direction; never point the gun at people or animals. Always assume and treat the gun as if it was loaded and ready to fire.

⚠ WARNING Never store the gun loaded at the end of a shooting session. As a safety precaution, always put “on” safety “S” position. Remove CO2 cylinder then take out the magazine and remove the rest of BB’s. Store it in a safe place to prevent unauthorized use.

Learning the parts of your new Air Pistol

Learning the names of the parts of your new air pistol will help you to understand your owner’s manual. Use this manual to increase your enjoyment of this pistol (FIG1)

Push down the Safety Button to “S” position

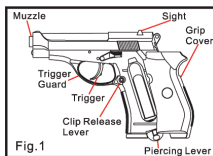

⚠ WARNING Keep the pistol in the “ON SAFE” position until you are actually ready to shoot. Push down the safety butto to “S” position (Safety on see FIG2) The trigger cannot be pulled to fire the gun in this position.

INSERT CO2 CARTRIDGE

⚠ WARNING CO2 cartridges may explode at temperatures above 50°C. Never throw a CO2 cartridge into fire. Do not expose them to heat or store CO2 cartridges at temperatures above 50°C.

⚠ WARNING Make sure that your hands and face do not come into contact with any CO2 gas leaks. If your skin comes into contact with this gas, it may freeze.

⚠ WARNING Use only CO2 cartridges 12gr.

- Always point the gun in a safe direction. Push down the safety button to “S” position.
- Pull grip cover from left to end of right side. (See FIG3)
- Turn the screw counterclockwise until there is enough space to insert a CO2 cartridge. (See FIG4).
- Insert the CO2 cartridge into the grip, first place the larger end of the CO2 cartridge into the lower part of the grip (See FIG5).
- With the muzzle pointed in a safe direction, turn the screw clockwise to pierce the CO2 cartridge.
- Push grip cover to original left position.

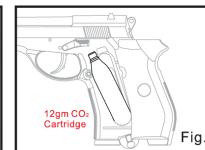
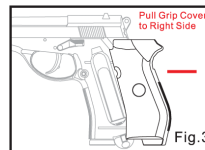
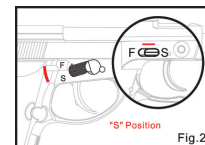

LOADING BB'S

(0.2 plastic BB's for 6mm version; 4.5mm pellets for 4.5mm version)

- Make sure the pistol is "ON SAFE" position (FIG1)
- Point the pistol in a safe direction
- Press the clip release button and remove the clip from the bottom to the grip frame (FIG8)
- Pull the BB guide down to the bottom and hold on the guide (FIG7)
- Insert up to 20pcs BB's into the magazine for the 4.5mm version.
- Release the BB's guide.
- Insert the loaded clip back into the bottom of the grip frame until you hear a click indicating the magazine is security locked.

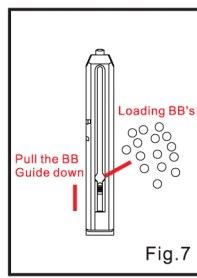

Fig.7

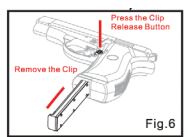

Fig.6

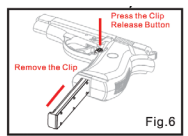

Fig.6

Aim at a safe target.

Due to the power of the CO2 air pistol, use extra precaution in selecting a safe target. Improper targets may cause ricochet.

Take off safety position safety on "F"

When you are sure that the target, the surrounding area and behind it is safe, position the safety "F" (FIG8) and is ready to fire.

Fire

Make sure the gun is pointed at a safe target. Once the last BB has been shot from the gun, it is still possible for the trigger to be pulled, but only CO2 will be discharged.

Put "ON" safety on "S" position

After firing, return the safety to the "ON" position on "S" position (FIG2).

⚠ WARNING

- If a BB doesn't fire after completing the operation steps, do not assume that the gun is unloaded. Keep the gun pointed in a safe direction.
- After a shooting is complete, the gun should be unloaded before storing it. To unload the guns always punt "ON" safe "S" position, remove the CO2 cartridge and remove the BB's from the magazine.
- High temperatures can increase the pressure in the CO2 bottle and inside the pistol, causing above normal operating pressure. This increase in temperature may cause malfunction or permanent damage. The maximum storage or operation temperature should never exceed 50°C. If the gun is exposed to direct sunlight on a bright day, this temperature may be reached. For this reason, to ensure it functions correctly, do not expose the pistol to high temperatures or to direct sunlight for long periods. Otherwise, the CO2 bottle may overheat and rupture, which could damage the gun and cause injury to people nearby.
- Rapid firing of the gun will cause temperature reduction in the pistol and CO2 gas. This will result in lower BB velocities and may even lower gas pressure enough so that the pistol will not fire. This condition can be avoided by allowing more time between shots. This allows the gas to increase the temperature and pressure and produce normal velocities.
- Avoid firing with a CO2 bottle that has low pressure because BB's may not be expelled from the barrel.
- A CO2 cartridge contains gas under pressure, whether or not it has been inserted into a gun. If exposed to high temperatures (such as inside of a closed car in direct sunlight), it could explode. Be sure to store all cartridges in a cool place.

MANUAL DE USO

⚠ ADVERTENCIA Este producto no es un juguete. Se requiere la supervisión de un adulto para su uso. Un uso inadecuado o de poca atención cuando se utiliza puede causar graves lesiones. Esta pistola de aire comprimido, está recomendada para el público mayor de edad. Lea atentamente el manual de instrucciones antes de usar este producto.

⚠ ADVERTENCIA Asegúrese que la pistola siempre apunta en dirección segura, no apunte directamente a personas o animales aunque la pistola este descargada.

⚠ ADVERTENCIA Siempre que maneje una pistola de CO2, asegúrese que lleva puesto el seguro y que no haya munición en el arma. Lleve puesto siempre el seguro aun cuando la pistola esté descargada.

CONOZCA LAS PARTES DE SU PISTOLA DE AIRE COMPRIMIDO

Conocer las partes de su nueva pistola de aire comprimido, le ayudará a entender mejor el manual de uso. Utilice este manual para disfrutar más de su pistola de aire comprimido (Fig1).

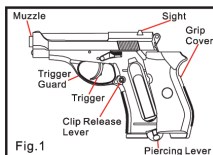

ACTIVAR / DESACTIVAR SEGURO

⚠ ADVERTENCIA Mantenga la pistola con el seguro puesto hasta que esté preparado para disparar. Accionar la palanca del seguro hacia abajo, letra "S" (SEGURO), tapando el punto rojo de advertencia. En esta posición usted no puede disparar. Accione la palanca del seguro hacia arriba, letra "F" (FUEGO), dejando visible el punto rojo de advertencia.

COLOCACION BOMBONA CO2

⚠ ADVERTENCIA Mantener las bombonas de CO2 lejos del calor y las llamas. Las temperaturas por encima de 50°C (120° F) pueden producir explosión y lesiones. No arroje jamás una bombona de CO2 al fuego.

⚠ ADVERTENCIA Procure que sus manos y su cara no entren en contacto con las posibles fugas de gas CO2. Si entran en contacto con dicho gas, pueden congelarse.

⚠ ADVERTENCIA Use solo cargas de CO2 de 12gr.

- Recuerde, siempre que maneje una pistola de CO2, de asegurarse que lleva puesto el seguro, que no haya munición en el arma y que está apuntando a un sitio seguro. Desplace el seguro a la dirección "ON" (S).
- Quite la empuñadura de izquierda a derecha (Fig3).
- Girar con cuidado, en el sentido contrario a las agujas del reloj, el tornillo que retiene la bombona hasta que permita introducir la bombona de CO2 (Fig4).
- Insertar la bombona de CO2 colocando primeramente la punta (Fig5).
- Apuntar la boca del cañón a una dirección segura y darle la vuelta al tornillo en el sentido de las agujas del reloj para apretarlo y perforar la capsula.
- Colocar de nuevo la empuñadura.

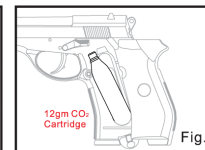
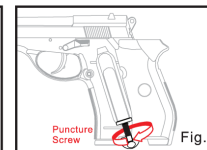
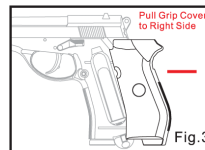
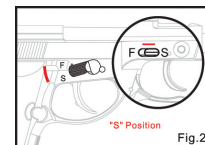

LLENADO DEL CARGADOR

(modelo 6mm, cargar balines BB 0.2; modelo 4,5mm, cargar balines 4.5mm)

- Este seguro que el seguro está puesto (Fig1).
- Apunte la boca del cañón a una dirección segura.
- Presione el botón de la parte central del cargador, extraiga el cargador (Fig6).
- Empuje la varilla hasta el fondo y reténgala con el dedo (Fig7).
- Inserte para el modelo 6mm 15 BB's de acero de 0.2 y para el modelo de 4.5mm 20 BB's de acero de 4.5mm.
- Soltar la varilla.
- Introducir el cargador lleno. Asegúrese que está bien colocado.

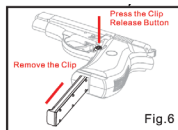
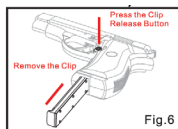
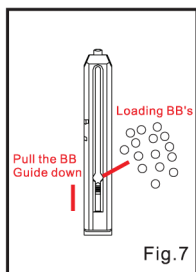

Apunte a un blanco seguro:

Apunte siempre en dirección segura. Nunca apunte a personas o animales, aunque la pistola esté descargada. Sepa siempre con seguridad lo que hay detrás del blanco. Asegúrese siempre que detrás del blanco no haya animales o personas ni objetos a los que pueda dañar con los balines. No dispare sobre blancos que permitan o faciliten el rebote o el desvío del balín. No dispare al agua.

Colocar el seguro de disparo en posición F.

Después de asegurarse que el blanco es seguro, desplace el seguro a la posición "F" (FUEGO) (Fig8). Y apriete el gatillo para disparar.

Disparo

Este seguro de apuntar la boca del cañón a una dirección segura, después de disparar el último balín BB, el gatillo continúa listo para disparar aunque solo saldrá un flujo de CO2.

Colocar el seguro de disparo en posición S.

Después de disparar colocar el interruptor de nuevo en posición "S" (SEGURO).

⚠ ADVERTENCIA

- Si después de completar todos los pasos cree que ya no quedan BB's en el cargador continúe apuntado en dirección segura.
- Después de una sesión de tiro, retire los balines sobrantes antes de guardar la pistola de CO2. Antes de quitar los balines, coloque el seguro en posición "S" (SEGURO). Primero retire la bombona de CO2 y posteriormente retire los balines del cargador.
- Las altas temperaturas pueden aumentar la presión de la bombona de CO2 y dentro de la pistola, provocando presiones de funcionamiento superiores a las normales. Este aumento de temperatura podría ocasionar un funcionamiento defectuoso o un daño permanente a la pistola de CO2. Se puede alcanzar una temperatura alta si se expone la pistola a los rayos directos del sol, por tal motivo y para asegurar un funcionamiento adecuado, no la exponga a altas temperaturas o a la luz directa del sol por largos periodos.
- Los disparos rápidos y consecutivos pueden disminuir la temperatura de la pistola y de la botella de CO2, disminuyendo a su vez la velocidad de los proyectiles e incluso bajar tanto la presión del gas que el arma no podrá efectuar el disparo. Este problema se puede evitar dejando intervalos de tiempo mayores entre los disparos. De este modo, aumentará la temperatura y la presión del gas, normalizando la velocidad.
- Evite disparar con una botella de CO2 que tenga poca presión.
- Una bombona de CO2 contiene gas a presión independientemente si está en cargado en la pistola como si está fuera. Si se expone a altas temperaturas tales como los rayos de sol dentro de un vehículo puede recalentarse y explotar. Asegúrese de guardar las bombonas de CO2 en un sitio suficientemente fresco.

BEDIENUNGSANLEITUNG

⚠️ WARNUNG Dieses Produkt ist ein Luftgewehr mit hoher Leistung für Benutzer ab 16 Jahre. Es ist kein Werkzeug. Die Benutzung dieses Luftgewehrs entsprechend kontrollieren. Eine willkürliche oder achtungslose Benutzung kann zu ernsthaften Körperverletzungen

⚠️ WARNUNG Nehmen Sie immer an, dass das Luftgewehr geladen ist und mit ihm jederzeit geschossen werden kann. Stellen Sie immer sicher, dass das Luftgewehr in eine sichere und ungefährliche Richtung gerichtet ist.

⚠️ WARNUNG Aus Sicherheitsgründen stellen Sie den Sicherheitsschalter nach jedem Schiessen auf die Position "SAFETY ON" ("S"). Danach die CO2 Kapsel entfernen, das Magazin mit den Kugeln und die übrigen Kugeln herausnehmen.

Werden Sie mit den Einzelteilen des Luftgewehrs vertraut.

Durch das Erlernen der Bezeichnungen der Einzelteile dieses Weichluftgewehrs werden Sie ein besseres Verständnis der Benutzeranleitung haben. Beachten Sie diese Benutzeranleitung, um den besten Nutzen aus diesem Luftgewehr ziehen zu können (ABB1)

Das Luftgewehr mit dem Sicherheitsschalter ausschalten

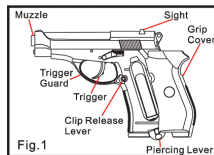

⚠️ WARNUNG Das Luftgewehr in der "ON SAFE" position halten, bis Sie bereit sind, damit abzufeuern. Mit dem Finger den Sicherheitsschalter auf die "S" Position stellen (ABB2). In dieser Position können abgeschossen werden.

DIE CO2-KAPSELN EINSETZEN

⚠️ WARNUNG Die CO2-Patronen können bei einer Temperatur von mehr als 50°C explodieren. Die Patronen nicht beschädigen oder verbrennen und niemals bei einer Temperatur von mehr als 50°C aufbewahren.

⚠️ WARNUNG Die Hände und das Gesicht fern von ausströmendem CO2-Gas halten, da es bei einem Kontakt mit der Haut Frostneulen verursachen kann.

⚠️ WARNUNG Die 12g CO2 Stahlkapsel benutzen.

- Die Gewehrmündung immer auf ein sicheres Ziel richten. Den Sicherheitsschalter auf die "ON" "S"-Position richten.
- Den handschutz nach links nach rechts nach unten schieben. (ABB3).
- Die Schraube unten am Haltergriff in die CCW-Richtung zum Lösen drehen, bis die CO2-Kapseln eingeschoben werden kann (ABB4)
- Die CO2-Kapsel in den Haltergriff des Gewehrs einschieben. Dabei zuerst das grössere Ende in den Haltergriff des Gewehrs einschieben (ABB5).
- Die Gewehrmündung auf ein sicheres Ziel richten. Zum Befestigen die Schraube in CW-Richtung drehen.
- Den handschutz zurückschieben.

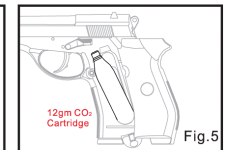
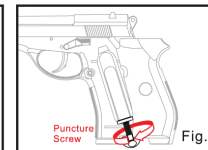
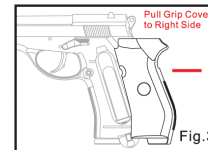

Aufladen

(Aufladen eines 6mm models aufladen mit 0.2 BB-Kulgen; 4.5mm Kulgen, Aufladen mit 4.5mm BB Kulgen)

- Sicherstellen, dass der Sicherheitsschalter auf OFF getell ist. (ABB1)
- Die Gewehrmündung in eine sichere Richtung richten.
- Den Knopf zum Auswerfen des magazins drücken und festhalten, um das magazin aus dem Gewehr herauszunehmen. (ABB6).
- Die Vorschubstange mit dem Finger nach unten bewegen und festhalten (ABB 7).
- Für 6mm Modelle laden Sie es mit 15 0.2 BB-Kulgen auf. 4.5mm Modelle müssen mit 20 4.5mm BB Kulgen aufgeladen werden.
- Die Vorschubstange wieder in die Ausgangsstellung schieben.
- Das Magazin unter den Griff des Gewehres einschieben. Sicherstellen, dass das Magazin sicher festgehalten wird.

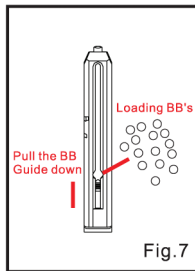

Auf ein sicheres Ziel richten

Das CO₂-Gewehr hat eine starke Schiesskapazität. Achten Sie immer darauf, worauf die Gewehrmündung gerichtet ist. Eine unsachgemasse Ausrichtung kann dazu führen, dass die BB-Kulgen zurückgeprallt wird.

Den Sicherheitsschalter auf die "F" Position stellen

Nach dem Sicherstellen, dass das Ziel ischer und die unmittelbare Umgebung dieses Ziels sicher ist und sich niemand dort befindet, stellen Sie den Shalter auf die "F" Position ein und drücken Sie zum Schiessen auf den Abzugshahn. (ABB8)

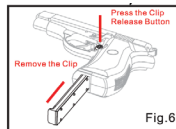
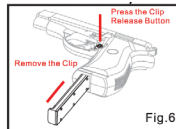

Schiessen

Die Gewehrmündung nach dem Abfeuern der letzten BB-Kulgen immer in eine sichere Richtung richten. Der Abzugshahn kann noch immer betätigt werden, wobei jedoch nur CO₂ Spray ausgesprüht wird.

Den Sicherheitsschalter auf "S" stellen

Nach dem Schiessen den Sicherheitsschalter auf die "S" Position zurückstellen.

⚠ WARNUNG

- Falls nach dem Befolgen aller Anleitungsschritte die BB-Kulgen noch immer nicht abgefeuert werden können, gehen Sie niemals davon aus, dass das Magazin leer ist. Die Gewehrmündung immer auf ein sicheres Ziel richten.
- Nach dem Schiessen müssen die Kugeln vor dem Aufbewahren des CO₂-Gewehrs herausgenommen werden. Vor dem Herausnehmen der Kugeln das Magazin zuerst herausnehmen. Dabei den Sicherheitsschalter zuerst auf die "S" Position stellen. Dann die CO₂-Kapsel entfernen und die Kugeln aus dem Magazin nehmen.
- Bei hohen Temperaturen wird in der CO₂-Kapsel ein höherer Druck als gewöhnlich erzeugt, so dass keine Kugeln abgefeuert werden können oder das Gewehr permanent beschädigt werden kann. Das CO₂-Gewehr niemals unter direkter Sonneneinstrahlung oder an einem Ort mit hohen Temperaturen lassen. Vor dem Abfeuern der Kugeln unbedingt sicherstellen, dass das Ziel und dessen unmittelbare Umgebung sicher sind, sich keine Personen dort befinden. Den Sicherheitsschalter auf die "F" Position stellen und zum Schiessen auf den Abzugshahn drücken.
- Ein konstantes Abfeuern der Kugeln kann zu einer Reduzierung des Gasdruckes im Gewehr führen, was dazu führt, dass die Schussgeschwindigkeit des BB-Kulgen reduziert oder wegen des reduzierten Gasdruckes die Kugeln nicht richtig abgefeuert werden. Um dies zu vermeiden sollte der Zeitabstand zwischen dem Druck wieder anpassen kann, auch um die richtige Schussgeschwindigkeit der abgefeuerten Kugel zu gewährleisten.
- Bei niedrigen CO₂-Druck dürfen keine Kugeln abgefeuert werden, da auch die BB Kugeln.
- Eventuell nicht richtig abgefeuert werden können.
- An einem Ort mit hoher Temperatur kann eine voll aufgeladene Co₂-Kapsel explodieren (wie beispielsweise in einem voll geheizten Innern im Auto oder unter direkter Sonneneinstrahlung). Bewahren Sie deshalb die CO₂-Kapsel an einem kühlen Ort auf.

MANUALE D'USO

AVVERTENZA Questo prodotto è una pistola ad aria compressa con prestazioni molto elevate, destinata a utenti che hanno raggiunto la maggiore età. Non essendo un giocattolo va utilizzato con precauzione, un uso improprio può causare gravi lesioni o essere letale.

AVVERTENZA Puntare l'arma sempre e solo in una direzione sicura, non puntare mai direttamente contro persone o animali anche se è scarica.

AVVERTENZA Tutte le volte che si utilizza una pistola a CO₂, è importante verificare che la sicura sia sulla posizione ON e che nel tamburo non ci siano pallini.

CONOSCERE LE PARTI DELLA VOSTRA PISTOLA AD ARIA COMPRESSA

Conoscere le parti della vostra nuova pistola ad aria compressa, vi aiuterà a capire meglio il manuale dell'utente. Utilizzate questo manuale per ottenere più piacere dell'utilizzo della vostra pistola. (Fig.1).

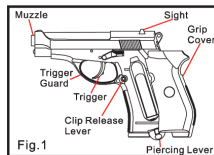

ATTIVARE / DISATTIVARE LA SICURA

AVVERTENZA Mantenere la pistola con la sicura inserita finché non siate pronti a sparare. Azionare la leva della sicura verso il basso, la lettera "S" (SICURA), coprendo il punto rosso di sicurezza. In questa posizione non si può sparare. Spostare la leva della sicura verso l'alto, la lettera "F" (FUOCO), lasciando visibile il punto rosso di sicurezza.

INSERIMENTO DELLA BOMBOLETTA DI CO₂

AVVERTENZA Conservare le bombolette di CO₂ lontane dal calore e dalle fiamme. Le temperature superiori ai 50°C (120° F) possono provocare esplosioni e lesioni. Non gettare mai una bomboletta di CO₂

AVVERTENZA Assicurarsi che le mani e la faccia non entrino in contatto con le possibili fughe di gas CO₂. Al contatto con tale gas, la pelle può congelarsi.

AVVERTENZA Utilizzare solo bombolette di CO₂ di 12gr.

· Ricordare, che quando si maneggia una pistola di CO₂, si deve essere certi che la sicura sia inserita, che non ci siano munizioni nella canna e puntare in una direzione sicura.

Azionare la leva di sicura verso la direzione "ON" (SICURA).

· Tirare la impugnatura verso il lato destro (Fig3).

· Ruotare con attenzione la vite che fissa la bomboletta finché la bomboletta viene liberata (Fig4).

· Inserire la nuova bomboletta di CO₂ inserendo prima la punta (Fig5).

· Puntare la canna verso una direzione sicura e ruotare la vite girando in senso orario fino a perforare la bomboletta.

· Riposizionare di nuovo l'impugnatura.

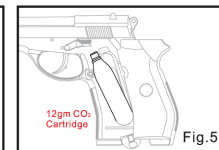
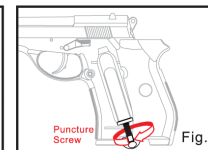
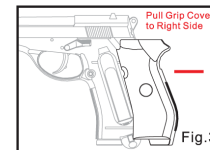
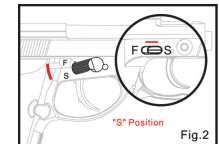

Caricamento del caricatore

(modello 6mm: pallini BB 0.2; modello 4,5mm: pallini 4.5mm)

- Verificare che la sicura sia inserita (Fig1).
- Puntare verso una direzione sicura.
- Premere il pulsante nella parte centrale del caricatore per estrarlo (Fig6).
- Caricare il caricatore con le munizioni spingendole con il dito (Fig7).
- Inserire per il modello 6mm 15 BB's in acciaio da 0.2g e per il modello di 4.5 mm 20 pallini in acciaio da 4.5mm.
- Lasciare la guida.
- Inserire il caricatore. Controllare che sia ben posizionato.

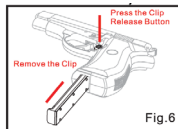
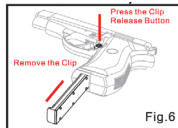
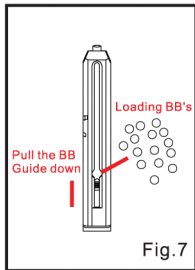

Puntare sempre verso una direzione sicura:

Non puntare mai verso persone o animali anche se la pistola è scarica. Essere sempre sicuri di ciò che si trova dietro al bersaglio. Assicurarsi sempre che dietro il bersaglio non siano presenti persone, animali o oggetti che possano essere danneggiati dai pallini. Non sparare a bersagli contro cui i proiettili possano rimbalzare o essere deviati. Non sparare mai nell'acqua o all'acqua.

Mettere la sicura di sparo in posizione "F" (FUOCO).

Dopo essere certi che il bersaglio è sicuro, portare la sicura verso "F" (FUOCO) (Fig8). Premere il grilletto e si è pronti per sparare.

Sparo

Controllare sempre di puntare verso una direzione sicura, dopo aver sparato l'ultimo pallino, il grilletto è pronto per sparare anche se in questo caso uscirebbe solo CO2.

Mettere la sicura di sparo in posizione "S" (SICURA)

Dopo aver sparato riportare la sicura in posizione "S" (SICURA).

⚠ AVVERTENZA

- Se dopo aver sparato tutto il caricatore non credere che il caricatore sia vuoto; si deve continuare sempre a puntare verso una direzione sicura.
- Una volta finito di sparare estrarre i pallini dalla pistola. Prima di togliere i pallini estraendo il caricatore, la sicura deve essere portata sulla posizione "S" (SICURA). Poi togliere la bomboletta di CO2 quindi estrarre i pallini dal caricatore.
- Le temperature elevate possono aumentare la pressione nella bomboletta di CO2 e all'interno della pistola provocando pressioni di funzionamento superiori alla norma. Questo aumento di temperatura potrebbe provocare un malfunzionamento o un danno permanente alla pistola de CO2. La temperatura massima di conservazione o utilizzo non deve mai essere superiore a 50°C. È possibile raggiungere questa temperatura se si espone l'arma ai raggi solari diretti in una giornata di sole. Per questo motivo e per assicurare un corretto funzionamento, non esporre l'arma a temperature elevate o alla luce solare diretta per periodi prolungati.
- Spari rapidi e consecutivi possono ridurre la temperatura della pistola e della bomboletta di CO2, diminuendo di conseguenza la velocità dei proiettili fino a un livello di riduzione della pressione del gas tale da impedire lo sparo. Questo problema si può evitare lasciando intervalli di tempo maggiori tra gli spari. In questo modo aumenterà la temperatura e la pressione del gas, normalizzando la velocità.
- Evitare di sparare con una bomboletta di CO2 la cui pressione sia bassa.
- Una bomboletta di CO2 contiene gas sotto pressione, anche se non è stato inserito in una pistola. Se si espone ad alte temperature (tali come all'interno di un'auto chiusa in una giornata di sole) può esplodere. Essere sicuro di conservare le bombolette in un luogo freddo.

MANUEL D'UTILISATION

MISE EN GARDE Ceci n'est pas un jouet. La surveillance d'une personne adulte est obligatoire. N'utilisez que des cartouches de CO₂, de type 5 à 12 grammes ou des projectiles BB de 2 g en plastique pour la version 6 mm et des plombs de 4,5 mm pour la version 4,5 mm.

MISE EN GARDE Assurez-vous que le revolver soit toujours pointé dans une direction sécurisée et ne le dirigez jamais vers une personne. Quand vous le manipulez, présumez toujours que le revolver est chargé et prêt à tirer.

MISE EN GARDE N'entreposez jamais un revolver chargé. À la fin d'une séance de tir, placez toujours le cran de sûreté S en position « on » par mesure de sécurité. Retirez la cartouche de CO₂ puis le chargeur et enlevez les projectiles BB restants. Stockez dans un endroit sécurisé afin d'éviter une utilisation non autorisée.

Une utilisation négligente ou imprudente peut entraîner des blessures graves ou la mort ; lisez et suivez scrupuleusement les instructions avant l'emploi. Ce revolver à air comprimé est très puissant et ne peut être utilisé que par des personnes âgées de 16 ans et plus.

Connaître les noms des différents éléments de votre nouveau revolver à air comprimé, vous aidera à comprendre le manuel de l'utilisateur. Utilisez le manuel afin de profiter au mieux de ce revolver à air comprimé. (Fig. 1)

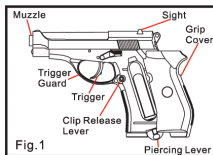

MISE EN GARDE Maintenez le revolver en position « ON SAFE » jusqu'au moment où vous êtes réellement prêt(e) à tirer. Les cartouches de CO₂ peuvent exploser si elles sont exposées à des températures dépassant 120°F (48,9°C). Ne les endommagez pas ou ne les incinerez pas. N'exposez pas les cartouches de CO₂ à la chaleur et ne les entreposez pas là où la température dépasse 120°F (48,9°C).

INSÉRER LE CARTOUCHE DE CO₂

MISE EN GARDE Si une fuite de gaz CO₂ se produit, éloignez vos mains et votre visage car si ce gaz entre en contact avec la peau, il peut provoquer des gelures.

MISE EN GARDE Positionnez le cran de sûreté sur S en le poussant vers le bas (sûreté ON, voir Fig. 2) Il n'est pas possible de tirer sur la gâchette si le revolver est dans cette position.

MISE EN GARDE n'utilisez que des cartouches de CO₂ de type

- Pointez toujours le revolver dans une direction sécurisée. Positionnez le cran de sûreté sur S en le poussant vers le bas.
- Tirez la crosse de la gauche vers le bas de la droite. (voir Fig. 3)
- Tournez la vis de ponction dans le sens inverse des aiguilles d'une montre jusqu'à disposer d'un espace suffisant pour insérer une cartouche de CO₂. (voir Fig. 4)
- Insérez la cartouche de CO₂ dans la crosse, en plaçant d'abord l'extrémité la plus grande à l'intérieur du bas de la crosse (voir Fig. 5)
- Le canon pointé dans une direction sécurisée, tournez rapidement la vis de ponction dans le sens des aiguilles d'une montre pour perforer la cartouche de CO₂ jusqu'à ce que le tout soit bloqué.
- Remplacez la crosse dans sa position d'origine à gauche.

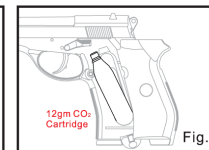
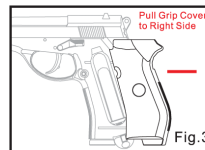
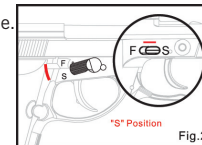

(Projectiles BB en plastique de 0,2 g pour la version de 6 mm ; plombs de 4,5 mm pour la version de 4,5 mm)

- Assurez-vous que le revolver se trouve en position « ON SAFE » S (Fig. 1)
- Pointez le revolver dans une DIRECTION SÉCURISÉE.
- Appuyez sur le bouton de relâche du clip et enlevez le clip du dessous de la crosse. (Fig. 6)
- Baissez le guide du BB et maintenez-le. (Fig. 7)
- Insérez un maximum de 15 projectiles BB de 0,2 g dans le chargeur pour la version de 6 mm. Insérez un maximum de 20 projectiles pour la version de 4,5 mm.
- Relâchez le guide BB.
- Remplacez le clip chargé au-dessous de la crosse jusqu'à entendre un clic qui

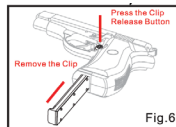
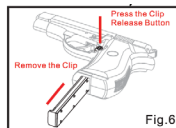
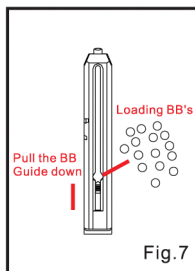

Viser une cible sécurisée

Le modèle à CO2 est extrêmement puissant. Soyez particulièrement vigilant(e) lorsque vous sélectionnez une cible. Des cibles non adaptées peuvent provoquer un ricochet.

Placez le cran de sûreté sur « off » - placez le cran de sûreté sur « F'1 »

Lorsque vous serez sûr(e) que la cible, le filet de sécurité et l'environnement sont sécurisés, placez le cran sûreté sur « F » (Fig. 8). Vous pouvez à présent tirer en appuyant sur la gâchette. Assurez-vous que le revolver vise une cible sécurisée. Après avoir tiré le dernier projectile BB, vous pouvez encore tirer sur la gâchette mais vous ne déchargerez que du CO2. Placez le cran de sûreté « ON » en position S. Après avoir tiré, remplacez le cran de sûreté « ON » en position S. (Fig. 1)

⚠ MISE EN GARDE

- Si un BB n'est pas tiré après avoir effectué ces opérations, ne présumez pas que le revolver n'est pas chargé. Maintenez-le pointé dans une direction sécurisée.
- Une fois la séance de tir terminée, le revolver doit être vidé avant d'être entreposé. Avant de décharger le revolver, placez toujours la position de sécurité S sur ON, retirez la cartouche de CO2 et enlevez les projectiles BB du chargeur.
- Des températures élevées peuvent être à l'origine d'une pression beaucoup plus élevée que la pression de manipulation habituelle dans la cartouche de CO2 et le revolver, ce qui pourrait l'empêcher de tirer et provoquer un dommage permanent à l'arme. Si le revolver est exposé au soleil direct par beau temps, la température maximale de fonctionnement ou de stockage sera atteinte rapidement. C'est pour cette raison que le tireur doit faire en sorte qu'à aucun moment l'arme ne soit soumise à des températures élevées ou aux rayons du soleil.
- Si l'on tire en rafale avec le revolver, sa température intérieure et celle du CO2 baisseront, diminuant ainsi la rapidité des BB et la pression du gaz ; le revolver ne pourra plus tirer. Ce qui peut être évité en espaçant les tirs. La température et la pression du gaz s'élèveront et on atteindra des vitesses normales.
- Évitez de tirer si la pression du gaz de la cartouche de CO2 est basse car les projectiles BB ne pourront pas être éjectés du chargeur.
- Une cartouche de CO2 contient du gaz sous pression, qu'elle ait été insérée dans un revolver ou pas. Si elle est exposée à des températures élevées (à l'intérieur d'un véhicule fermé ou en plein soleil) elle risque d'exploser. Assurez-vous de l'entreposer dans un endroit frais.

MANUAL DE INSTRUÇÕES

⚠ ATENÇÃO Não se trata de um brinquedo. Usar sempre com um adulto por perto. Use só bomba de CO2 para 12 chumbos BB'S de 2 ou 5 gramas, para a versão de 6m/m. Chumbos de 4,5 m/m para a versão de 4,5 m/m.

⚠ ATENÇÃO Assegure-se que tenha sempre a arma apontada para uma direção segura, nunca a aponte na direção de pessoas ou animais. Proceda sempre como se soubesse que a arma está carregada e pronta para disparar.

⚠ ATENÇÃO Nunca guarde a arma carregada. No final de uma sessão de tiro, como medida de precaução, coloque sempre a arma na posição de segurança. Retire a bomba de CO2 do compartimento e se existirem, chumbos BB'S, também do carregador de chumbos. Guarde a arma em lugar seguro e assegure-se que ninguém lhe pode aceder sem o seu conhecimento.
Conheça as peças da sua Nova Arma de Pressão de Ar.

Um uso indevido ou descuidado pode causar lesões importantes ou mesmo a morte, razão porque é aconselhável ler as instruções seguintes, antes de usar a arma. Trata-se de uma arma de alta pressão de ar e recomenda-se o uso a pessoas com mais de 16 anos.

Aprender as normas de utilização da sua nova pistola de pressão de ar ajuda-o a entender melhor o manual de instruções. O uso deste manual permite-lhe conhecer melhor a sua pistola de pressão de ar e ter mais prazer

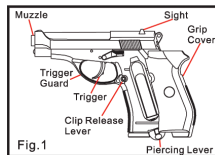

⚠ ATENÇÃO Mantenha a pistola na posição "ON SAFE" até que esteja pronto para iniciar os disparos. As bombas de CO2 podem explodir a temperaturas superiores a 48,9°C (120°F). Não tente abri-las nem queimá-las. Não os exponha ao calor ou a temperaturas superiores a 48,9°C (120°F).

INSERIR LA BOMBA DE CO2

⚠ ATENÇÃO Mantenha as mãos e a cara afastada da exposição ao gás (CO2). No caso de contato com a pele, pode provocar queimaduras graves.

⚠ ATENÇÃO Empurre para baixo o botão de segurança para a posição "S" (Safety veja Fig.2) O gatilho não deve ser pressionado com a pistola na posição de segurança (Safety).

⚠ ATENÇÃO Use só bombas de CO2, indicadas para o tipo de 12 g.

- Tenha sempre a pistola na posição de segurança. Coloque o botão de segurança na posição "S".
- Puxe a tampa do punho da pistola do lado esquerdo na sua direção (Veja a Fig. 3).
- Rode o parafuso como se mostra na fig. 4, no sentido dos ponteiros do relógio, até ter espaço para poder inserir a bomba de CO2.
- Coloque a bomba de CO2 na posição indicada no punho, pousando a base do mesmo como se indica na Fig. 5.
- Com o cano da pistola virada para um lugar seguro, rode o parafuso na posição dos ponteiros do relógio até sentir que a bomba de CO2 foi perfurada para poder sair o gás e deixando-o bem fixado.
- Empurre a tampa do punho para fechá-lo de modo a que a bomba de CO2 fique na posição correta.

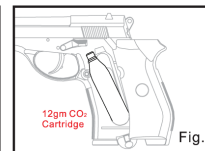
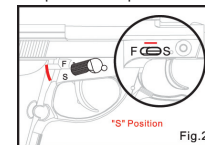
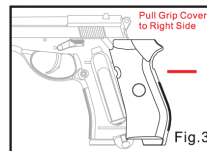

(BB's de plástico de 0,2 g para a versão de 6 m/m; chumbos de 4,5 m/m para a versão de 4,5 m/m).

- Assegure-se que a pistola está na posição "ON SAFE" (Fig.1)
- Aponte a pistola sempre para uma DIREÇÃO SEGURA.
- Pressione o botão para poder sair o carregador de chumbos, como se mostra na fig. 6.
- Coloque os chumbos BB no carregador, no sentido ascendente, de baixo para cima, que se fixam com o cursor que serve de pressão, como se mostra na Fig. 7.
- Coloque até 15 chumbos no carregador se usa a pistola de 6 m/m ou até 20 se usa a de 4,5 m/m.
- Liberte o cursor para que os chumbos fiquem na posição.
- Volte a colocar o carregador com os chumbos na sua posição até ouvir um click e pressione o botão para fixá-lo na sua posição.

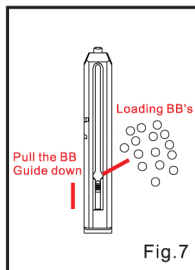

Fig.7

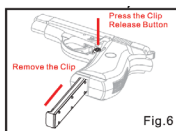

Fig.6

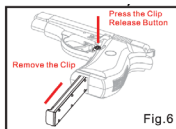

Fig.6

Sempre um alvo seguro como objetivo

Em virtude da potência do carregador de CO2, tenha sempre cuidado na escolha de um alvo que seja seguro. Caso contrário poderá haver ricochetes.

Ponha segurança "OFF" na posição de segurança "F"

Quando estiver seguro que o alvo e o seu envolvimento é um objetivo seguro e pode disparar com segurança, coloque o botão de segurança na posição "F" e faça o disparo.

Disparo

Assegure-se que a arma está apontada para um alvo seguro. Mesmo que tenha disparado o último chumbo, o gatilho ainda pode ser pressionado, mas apenas sairá uma descarga de gás CO2.

Ponha "ON" na posição de segurança "S".

Terminado o disparo volte a pôr na posição "ON" na posição "S", (Fig. 1).

⚠ ATENÇÃO

- Se acontecer que a arma não dispare mais nenhum chumbo, não assuma que os tenha esgotado todos no carregador. Mantenha a pistola apontada para uma posição segura.
- Depois de uma sessão de tiro terminada, deve-se certificar que a arma esteja completamente descarregada antes de guardá-la. Antes de fazê-lo, deve colocar "ON" na posição de segurança "S", e retirar a bomba de CO2 e os chumbos que ainda possa haver no carregador.
- Temperaturas elevadas podem aumentar a pressão na bomba de CO2, mais que a necessária para o uso regular da pistola. O eventual aumento da pressão e da temperatura pode impedir o disparo e danificar a pistola. A temperatura máxima para um bom disparo pode ser alcançada facilmente se a pistola estiver exposta ao sol, ou num dia de calor. O atirador deve ter o máximo cuidado para não expor a pistola a essas condições, por demasiado tempo.
- Um disparo muito seguido pode diminuir a temperatura e pressão do gás CO2. Nesse caso, a velocidade do disparo pode ser inferior ao normal e pode até chegar a não ter a pressão suficiente para disparar. Para evitar essa possibilidade, deve fazer um intervalo entre os disparos. Isso permitirá que se recupere a pressão e temperatura e o disparo tenha a velocidade normal.
- Deve ter muito cuidado com o disparo da pistola nessas condições de menos pressão e temperatura, pois pode acontecer que um chumbo não seja expulso da câmara.
- Uma bomba de CO2 contém gás com pressão, esteja ou não colocado em uma arma, pelo que o cuidado para não se expor a altas temperaturas se deve manter (por exemplo, no interior de um automóvel) e pode explodir. Tenha sempre o cuidado de as ter guardadas num lugar fresco.

ΟΔΗΓΙΕΣ ΛΕΙΤΟΥΡΓΙΑΣ

ΠΡΟΕΙΔΟΠΟΙΗΣΗ Αυτό δεν είναι ένα παιχνίδι. Απαιτείται επίβλεψη ενηλίκου. Χρησιμοποιείτε μόνο αμπούλα CO2, που είναι των 12 γραμμαρίων, τύπου 5 ή 2 γραμμαρίων πλαστικά BBs για την έκδοση 6mm. 4,5mm βλήματα για την έκδοση 4,5mm.

ΠΡΟΕΙΔΟΠΟΙΗΣΗ Σιγουρευτείτε πως το όπλο να είναι πάντα στραμμένο προς ασφαλή κατεύθυνση. Ποτέ μην στρέψετε το όπλο σε κανέναν. Πάντα να θεωρείτε και να χειρίζεστε το όπλο σαν να ήταν γεμάτο και έτοιμο να εκπυροσκορήσει.

ΠΡΟΕΙΔΟΠΟΙΗΣΗ Ποτέ μην αποθηκεύετε ένα γεμάτο όπλο. Στο τέλος της σκοποβολής, ως προληπτικό μέτρο ασφάλειας, πάντα να το βάζετε στην θέση ασφάλειας "S". Βγάλτε την αμπούλα CO2, αφαιρέστε στη συνέχεια τον γεμιστήρα και βγάλτε τα υπόλοιπα BB. Για να αποτραπεί η μη εξουσιοδοτημένη χρήση να το φυλάζετε σε ένα ασφαλές μέρος.

Κακή ή απρόσεκτη χρήση μπορεί να προκαλέσει σοβαρό τραυματισμό ή θάνατο. Διαβάστε και ακολουθήστε προσεκτικά όλες τις οδηγίες πριν από τη χρήση. Αυτό είναι ένα αεροβόλο όπλο υψηλής ισχύος, που συνιστάται για χρήση από άτομα ηλικίας 16 ετών και

Το να μάθετε πως λέγονται τα μέρη του νέου σας αεροβόλου θα σας βοηθήσει να κατανοήσετε το εγχειρίδιο ιδιοκτήτη σας. Χρησιμοποιήστε αυτό το εγχειρίδιο για να χαρείτε περισσότερο αυτό το Airsoft αεροβόλο (Σχ. 1). Σπρώξτε κάτω το κουμπτί ασφάλειας στην θέση "S (Στοπ)".

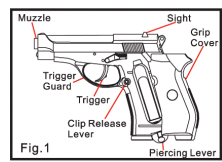

ΠΡΟΕΙΔΟΠΟΙΗΣΗ Κρατήστε το περίστροφο στη θέση "ON SAFE" μέχρι πράγματι να είστε έτοιμοι να πυροβολήσετε. Οι αμπούλες CO2 ίσως να εκραγούν σε θερμοκρασίες άνω των 120°F (48,9°C). Μην τις κόβετε, ούτε να τις ρίχνετε στη φωτιά. Μην τις εκθέτετε στη ζέση, ούτε να αφήνετε τις αμπούλες CO2 σε θερμοκρασίες άνω των 120°F (48,9°C).

Εισάγετε την αμπούλα CO2.

ΠΡΟΕΙΔΟΠΟΙΗΣΗ Κρατάτε τα χέρια και το πρόσωπό σας μακριά από τη διαφυγή αερίου CO2. Εάν επιτραπεί να έρθει σε επαφή με το δέρμα, μπορεί να προκαλέσει κρουσπαγήματα.

ΠΡΟΕΙΔΟΠΟΙΗΣΗ Πηγαίνετε κάτω το κουμπτί ασφάλειας στην θέση "S: Safe" (Για να είναι ΜΕ ασφάλεια δείτε το Σχ. 2). Σε αυτή τη θέση η σκανδάλη δεν μπορεί να τραβηχτεί για εκπυροσκορότηση.

ΠΡΟΕΙΔΟΠΟΙΗΣΗ Χρησιμοποιείτε μόνο αμπούλα CO2 που είναι 12 γραμμαρίων.

- Πάντα με το όπλο να σημαδεύετε σε ασφαλή στόχο. Σπρώξτε κάτω το κουμπτί ασφάλειας στην θέση "S (Safe)".
- Τραβήξτε το κάλυμμα της λαβής από τα αριστερά στο τέλος της δεξιάς πλευράς. (Δείτε Σχ. 3).
- Γυρίστε δεξιόστροφα την βίδα διάτρησης, μέχρι να υπάρχει αρκετός χώρος για να εισάγετε μια αμπούλα CO2. (Δείτε Σχ.4).
- Εισάγετε την αμπούλα CO2 στην υποδοχή, πρώτα βάζοντας το μακρύτερο άκρο της αμπούλας CO2 στο κατώτερο τμήμα της λαβής (Δείτε Σχ.5).
- Με το στόμιο της κάννης να σημαδεύει σε μια ασφαλή κατεύθυνση, γυρίστε δεξιόστροφα την βίδα για να τρυπήσει την αμπούλα CO2. Συνεχίστε γυρίζοντας γρήγορα μέχρι να έχει σφίξει.
- Σπρώξτε το κάλυμμα λαβής στην αρχική θέση αριστερά.

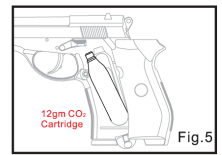
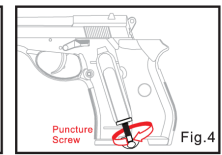
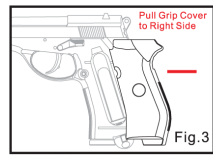
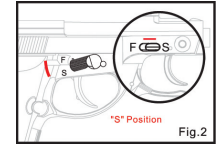

(πλαστικά βλήματα BBs των 0,2 g για την έκδοση 6mm, βλήματα 4,5mm για την έκδοση 4,5 mm).

- Βεβαιωθείτε ότι το πιστόλι είναι στην θέση ασφαλείας "ON SAFE" "S" (Σχ.1)
- Σημαδεύετε το πιστόλι σε ΑΣΦΑΛΗ ΣΤΟΧΟ.
- Πατήστε το κουμπί ελευθέρωσης του κλιπ και αφαιρείτε το κλιπ από το κάτω μέρος του πλαισίου της λαβής. (Σχ. 6)
- Τραβήξτε κάτω τον οδηγό των BBs στο κατώτατο σημείο και συγκρατήστε τον (Σχ. 7).
- Βάλτε έως και 15 βλήματα BBs των 0,2g στον γεμιστήρα για την έκδοση των 6mm. Βάλτε έως και 20 βλήματα στον γεμιστήρα για την έκδοση των 4,5mm.
- Αφήστε τον οδηγό βλημάτων BBs.
- Εισάγετε το γεμισμένο κλιπ πίσω, στο κάτω μέρος του πλαισίου της λαβής, μέχρι να ακούσετε ένα κλικ, δηλώνοντας πως το κλιπ είναι ασφαλισμένο στην θέση του.

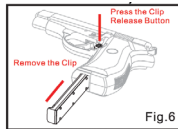
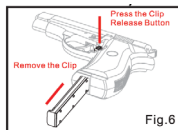
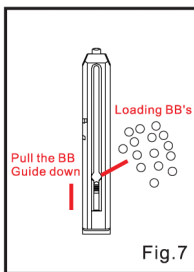

Σημαδεύετε σε ασφαλή στόχο.

Λόγω της μεγάλης ισχύος του μοντέλου CO2, να δίνετε μεγάλη προσοχή κατά την επιλογή του στόχου. Ανάρμοστοι στόχοι μπορεί να προκαλέσουν εμποστρακισμό.

Βγείτε από την θέση ασφαλείας, βάλτε την ασφαλεία στο "F: Fire".

Όταν είστε σίγουροι για τον στόχο, διασφαλίστε πως η γύρω περιοχή είναι ασφαλής, τότε βάλτε την ασφαλεία στο "F: Fire" (Σχ. 8). Αν τώρα τραβήξετε την σκανδάλη, το όπλο θα εκपुरσοκροτήσει.

Βεβαιωθείτε ότι το όπλο είναι στραμμένο σε ασφαλή στόχο. Μόλις το τελευταίο βλήμα BB έχει πυροβοληθεί από το όπλο, είναι ακόμα δυνατό να τραβηχτεί η σκανδάλη, αλλά θα βγαίνει μόνον CO2.

Βάλτε την ασφαλεία στο "ON" στην θέση "S: Safe".

Μετά την εκपुरσοκρότηση, γυρίστε την ασφαλεία στην θέση "ON", στην θέση "S: Safe". (Σχ.1)

▲ ΠΡΟΕΙΔΟΠΟΙΗΣΗ

- Εάν, μετά την ολοκλήρωση λειτουργίας, ένα βλήμα BB δεν εκपुरσοκροτεί, μην υποθέσετε ότι το όπλο είναι άδικο. Συνεχίστε με το όπλο να σημαδεύετε σε ασφαλή στόχο.
- Μετά από τον πυροβολισμό, θα πρέπει να αδειάσετε το όπλο, πριν από την αποθήκευσή του. Για να αδειάσετε το περίστροφο, πάντα να το βάζετε στην θέση "S: Safe". Βγάλτε την αμπούλα CO2 και αφαιρείτε τα βλήματα BB από τον γεμιστήρα.
- Οι υψηλές θερμοκρασίες μπορεί να προκαλέσουν πίεση στην αμπούλα CO2 και στο όπλο, που να είναι αρκετά υψηλότερη από την κανονική πίεση λειτουργίας. Τέτοια αυξημένη πίεση μπορεί να αποτρέψει το πιστόλι να εκपुरσοκροτήσει και ίσως επιφέρει μόνιμη βλάβη στο όπλο. Μπορεί εύκολα να επιτευχθούν οι μέγιστες θερμοκρασίες για αποθήκευση ή λειτουργία, εάν το όπλο έχει αφεθεί στον ήλιο σε μια ηλιόλουστη ημέρα. Ως εκ τούτου, ο σκοπευτής δεν θα πρέπει να εκθέτει το πιστόλι σε συνθήκες υψηλής θερμοκρασίας ή σε άμεσο ηλιακό φως, για οιαδήποτε παρατεταμένη χρονική περίοδο.
- Η ταχεία πυροδότηση του όπλου θα προκαλέσει μείωση της θερμοκρασίας στο όπλο και στο αέριο CO2. Αυτό θα οδηγήσει σε χαμηλότερες ταχύτητες των βλημάτων BB κι ακόμη, ίσως επιφέρει χαμηλότερη πίεση του αερίου, τόσο ώστε το περίστροφο να μην εκपुरσοκροτεί. Αυτή η κατάσταση μπορεί να αποφευχθεί αφήνοντας περισσότερο χρόνο μεταξύ των βολών. Αυτό επιτρέπει στο αέριο να αυξήσει την θερμοκρασία και την πίεση, και να παράγει κανονικές ταχύτητες.
- Θα πρέπει να διασφαλιστεί πως κανείς δεν πατάει την σκανδάλη με μια αμπούλα CO2 που είναι σε χαμηλή πίεση, επειδή ένα βλήμα BB μπορεί να μην βγαίνει από την κάνη.
- Μια αμπούλα CO2 περιέχει αέριο υπό πίεση, είτε έχει, είτε δεν έχει εισαχθεί σε ένα όπλο. Εάν εκτεθεί σε υψηλές θερμοκρασίες (όπως μέσα σε κλειστό αυτοκίνητο στο απευθείας ηλιακό φως) μπορεί να εκραγεί. Όλες οι αμπούλες να φυλάσσονται σε ένα δροσερό μέρος.

KÄYTTÖOHJE

VAROITUS Ase ei ole lelu. Älä käsittele ilman aikuisen valvontaa. Väärinkäyttö tai huolimattomuus voi johtaa vakavaan loukkaantumiseen tai kuolemaan. Lue ja noudata käyttöohjetta ennen käsittelyä. Tämän paineilma-aseen käyttöä suositellaan vain yli 16-vuotiaille.

VAROITUS Osoita aseella aina turvalliseen suuntaan. Älä koskaan suuntaa asetta ihmistä tai eläintä kohti. Oleta aina aseiden olevan ladattu ja ampumavalmis ja käsittele sitä sen mukaisesti.

VAROITUS Älä koskaan säilytä asetta ladattuna. Turvallisuuden takia varmista, että työnnät varmistimen S - varmistusasentoon heti jokaisen laukauksen jälkeen. Poista lipas ja sen jälkeen ampumattomat

ILMAPISTOOLIN OSIEN TUNTEMINEN

Uuden ilma-aseesi osien tunteminen auttaa ymmärtämään käyttöohjetta. Tutustu tähän käyttöohjeeseen nauttiaksesi enemmän ilma-aseestasi. (kuva 1)

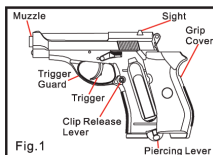

TYÖNNÄ VARMISTIN S-ASENTOON

VAROITUS Pidä pistooli varmistettuna varmistin S-asennossa kunnes olet valmis ampumaan. Työnnä varmistin S-asentoon. Varmistin on päällä eikä asetta voi laukaista (kuva 2)

CO2-SÄILIÖN ASENTAMINEN

VAROITUS CO2-säiliöt voivat räjähtää yli 120°F (48,9°C) lämpötilassa. Älä turmele tai polta säiliöitä. Älä varastoi tai jätä säiliöitä yli 120°F (48,9°C) lämpötilaan.

VAROITUS Pidä kätesi ja kasvosasi pois poistuvan CO2-kaasun tieltä. Poistuva kaasu voi aiheuttaa ihokontaktin tapahtuessa palovamman.

VAROITUS Käytä vain 12 g CO2-säiliöitä.

- Osoita aseella aina turvalliseen suuntaan. Työnnä varmistin S-asentoon.
- 2. Vedä kahvalevy kahvan oikealle laidalle. (kuva 3)
- Pull Grip Cover to Right Side - Vedä kahvalevy kahvan oikealle laidalle
- Käännä säiliökierrintä vastapäivään kunnes CO2-säiliölle jää tarpeeksi tilaa. (kuva 4)
- Puncture Screw – säiliökierrin
- Aseta CO2-säiliö paikoilleen kahvaan laittaen ensin säiliön paksumpi pää kahvan alaosaan. (kuva 5)
- 12gm CO2 Cartridge – 12 g CO2-säiliö.
- Osoita piipulla turvalliseen suuntaan. Kierrä säiliöruuvia myötäpäivään kunnes säiliö puhkeaa. Jatka kiertämistä nopeasti kunnes tunnet vastusta.
- Työnnä kahvalevy takaisin paikoilleen.

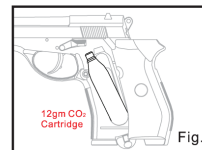
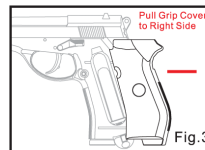
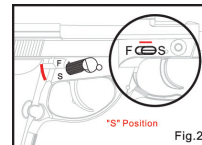

BB-LUOTIEN LATAAMINEN

(6 mm malliin 0,2 g BB-ovuikuulia. 4,5 mm malliin 4,5 mm ilma-aseluoteja)

- Tarkista, että pistooli on varmistettu ja varmistin S-asennossa. (kuva 1)
- Osoita pistoolilla turvalliseen suuntaan.
- Paina lippaan vapautusvipua ja poista lipas lippaan kuoren pohjasta vetäen. (kuva 6)
- Vedä BB-luotityönнин alas ja pidä sitä siinä. (kuva 7)
- 6 mm mallissa lataa enintään 15 0,2 g BB-luotia lippaaseen. 4,5 mm mallissa lataa enintään 20 ilma-aseluotia lippaaseen.
- Vapauta luotityönnin.
- Työnnä ladattu lipas kahvan sisään kunnes kuulet lippaan napsahduksen, joka tarkoittaa lippaan olevan turvalukittu paikoilleen.

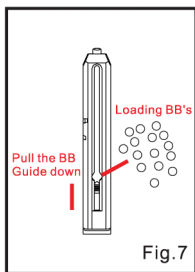

Fig. 7

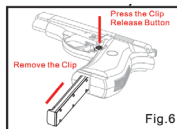

Fig. 6

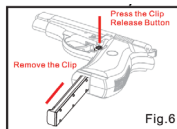

Fig. 6

Tähtää turvalliseen kohteeseen

Koska CO2-ase on erityisen voimakas, tulee sen käyttäjän kiinnittää erityistä huomiota kohteen valitsemisessa. Väärä kohde voi aiheuttaa kimmokkeen.

Varmistus F-asentoon

Kun olet varma kohteen, taustan ja ympäröivän alueen turvallisuudesta, laita varmistin F-asentoon. Nyt ase laukeaa vetämällä liipaisimesta.

Ammunta

Varmista, että ase on suunnattu turvalliseen kohteeseen. Viimeisen BB-luodin ampumisen jälkeen on vielä mahdollista vetää liipaisimesta. Silloin aseesta purkautuu ainoastaan CO2-kaasua.

Varmistin S-asentoon

Ammunnan jälkeen palauta varmistin S-asentoon (kuva 1)

VAROITUS

- Älä luule aseesi olevan lataamaton, jos ase ei laukea toimenpiteiden jälkeen. Pidä ase suunnattuna turvalliseen suuntaan.
- Poista panokset ammunnan jälkeen ennen aseesi säilyttämistä. Ennen luotien poistamista, aseta varmistin aina S-asentoon, poista CO2-säiliö ja poista luodit lippaasta.
- Korkeat lämpötilat voivat nostaa paineen CO2-säiliössä ja aseessa huomattavasti normaalia käyttöpainetta korkeammaksi. Paineen nousu voi estää laukaisemisen ja aiheuttaa pysyviä vaurioita aseelle. Säilytyksen ja käytön maksimilämpötilat voidaan saavuttaa jättämällä ase suoraan auringonvaloon aurinkoisena päivänä. Tämän takia aseesi käyttäjä ei saa jättää pistoolia korkeisiin lämpötiloihin eikä suoraan auringonvaloon pitkäksi aikaa.
- Nopeat ammut aiheuttaa pistooliin ja CO2-kaasun lämpötilojen laskun. Lämmön lasku voi hidastaa luotien lähtönopeutta ja laskea kaasun painetta, jopa niin, että pistoolilla ei voi ampua. Tämän voi välttää harvemmalla laukaustiheydellä. Silloin kaasun lämpötila ja paine ehtivät nousta ja lähtönopeus palautuu normaaliksi.
- Varmista huolellisesti, että aseella ei ammuta, jos CO2-kaasun paine on liian alhainen. Silloin luoti voi jäädä piippuun.
- CO2-säiliössä on painetta siitä huolimatta, onko säiliö aseesi ulkopuolella tai aseessa. Jos säiliö jätetään korkeaan lämpötilaan esimerkiksi aurinkoon pysäköityyn autoon, voi säiliö räjähtää. Säilytä CO2-säiliötä viileässä paikassa.

BRUKSANVISNING

⚠ VARNING Denna produkt är ingen leksak. Den bör alltid användas under tillsyn av en vuxen. Missbruk eller försummelse kan orsaka allvarliga skador. Användning av tryckluftspistoler rekommenderas inte för barn under 18 år. Läs bruksanvisningen ordentligt innan du använder

⚠ VARNING Sikta alltid mot ett säkert håll. Sikta aldrig mot personer eller djur även om pistolen är oladdad.

⚠ VARNING När du handskas med en CO2-pistol, försäkra dig alltid om att säkringen är på och att det inte finns någon ammunition i loppet. Ha alltid säkringen på även om pistolen är oladdad.

ATT LÄRA KÄNNA DELARNA I DIN TRYCKLUFTSPISTOL

Att lära känna delarna i din nya tryckluftspistol kommer att förenkla förståelsen av bruksanvisningen. Använd denna bruksanvisning för att kunna njuta mer av din tryckluftspistol (Fig1).

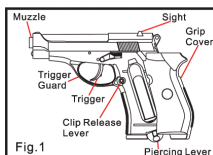

SÄKRING PÅ/AV

⚠ VARNING Ha alltid säkringen på tills att du är redo att skjuta. Vrid säkringsspaken nedåt mot bokstaven "S" (SÄKRING), då täcks den röda varningspricken. På denna position kan man inte skjuta. Vrid säkringsspaken uppåt mot bokstaven "F" (ELD), då visas den röda varningspricken.

ATT SÄTTA I CO2-PATRONEN

⚠ VARNING Håll CO2-patronerna borta från värme och lågor. Temperaturer över 50°C (120°F) kan orsaka en explosion och skador. Kasta aldrig en CO2-patron i en eld.

⚠ VARNING Se till att händerna och ansiktet inte kommer i kontakt med eventuellt läckage av CO2-gas. Om huden kommer i kontakt med

⚠ VARNING Använd endast 12 gram CO2-patroner.

- Försäkra dig alltid om att CO2-pistolen har säkringen på när du handskas med den, att det inte finns ammunition i loppet och att den siktar mot ett säkert håll. Vrid säkringen mot "ON" (S).
- Ta bort kolvlocket från vänster till höger (Fig3).
- Vrid skruven som håller fast patronen försiktigt motsols tills man kan sätta i en CO2-patron (Fig4).
- Sätt i patronen med halsen uppåt. (Fig5).
- Sikta mot ett säkert håll och skruva fast fästningsskruven medsols tills den erbjuder motstånd och patronens topp har perforerats.
- Sätt tillbaka kolvlocket.

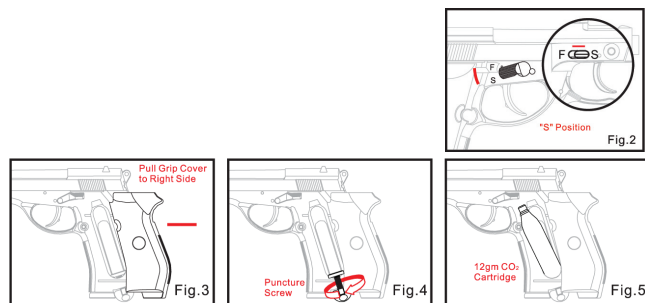

Att ladda magasinet

(modell 6mm, ladda 0.2 diabolokulor; modell 4,5mm, ladda 4.5mm diabo-

- Försäkra dig om att säkringen är på (Fig1).
- Sikta mot ett säkert håll.
- Tryck på knappen i mittdelen på magasinet och ta ut magasinet (Fig6).
- Tryck stängen innåt och håll fast den med fingret (Fig7).
- Ladda med 15 0,2 stålkulor för 6mm modellen och 20 4.5mm stålkulor för 4,5mm modellen.
- Släpp stängen.
- Infoga det laddade magasinet. Se till att det sitter på plats ordentligt.

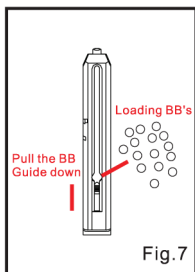

Sikta alltid mot ett säkert mål

Sikta alltid mot ett säkert håll. Sikta aldrig mot personer eller djur även om pistolen är oladdad. Ta alltid reda på vad som finns bakom målet. Se alltid till att det inte finns personer, djur eller föremål som kan skadas med kulorna bakom målet. Skjut inte mot mål som möjliggör eller underlättar återstudsar, eller som ändrar kulans riktning. Skjut aldrig mot vatten.

Dra säkringen mot "F".

Se alltid till att alltid sikta mot ett säkert mål. Dra säkringen mot "F" ELD (Fig8). Krama avtryckaren för att skjuta.

Att skjuta

Se alltid till att alltid sikta mot ett säkert mål efter det att du har skjutit den sista diabolokulan. Avtryckaren är redo att avfyra men om du skjuter kommer det bara ut CO2-gas.

Dra säkringen mot "S".

När du har skjutit färdigt, dra säkringen mot "S" (SÄKRING).

⚠ VARNING

- Även om du tror att det inte finns några kulor kvar i magasinet när du är klar, ska du fortsätta att sikta mot ett säkert håll.
- Ladda alltid ur pistolen när du har skjutit klart och innan du lägger undan den. För att ladda ur pistolen, ha säkringen på "S" (SÄKRING). Ta först bort CO2-patronen, och sedan diabolokulorna ur magasinet.
- Höga temperaturer kan öka trycket i CO2-patronen och innuti pistolen, vilket kan orsaka användningstryck högre än de normala. Denna temperaturökning skulle kunna orsaka ett funktionsfel eller en permanent skada på CO2-pistolen. Höga temperaturer kan uppnås om pistolen exponeras för direkt solljus. För att säkerställa en korrekt funktion får vapnet inte utsättas för höga temperaturer eller direkt solljus under längre perioder.
- Snabba och på varandra följande skott kan sänka temperaturen på pistolen och CO2-patronen, och samtidigt minska projektilernas hastighet och t.o.m sänka gstrycket så mycket att vapnet inte kan avfyra. Det här problemet kan undvikas genom att ha större tidsintervaller mellan skotten. På det sätt kommer gastemperaturen och trycket att öka, och normalisera hastigheten.
- Undvik att skjuta med en CO2-patron som har lågt tryck.
- CO2-patroner innehåller tryckgas oavsett om de sitter i pistolen eller inte. Se därför till att de aldrig utsätts för höga temperaturer som t.ex. i en bil i solen, eftersom de kan explodera. Var noga med att förvara CO2-patronerna på en sval plats.
- Undvik att skjuta med en CO2-patron som har lågt tryck. Några indikatorer för lågt tryck:
 - Skottljudet är inte så starkt som efter en ny laddning av en CO2-patron
 - Projektilen når målet men på en lägre position än när du skjuter med en ny CO2-patron
- Höga temperaturer kan öka trycket i CO2-patronen och innuti pistolen, vilket kan orsaka användningstryck högre än de normala. Denna temperaturökning skulle kunna orsaka ett funktionsfel eller en permanent skada. För att säkerställa en korrekt funktion får vapnet inte utsättas för höga temperaturer eller direkt solljus under längre perioder. Annars kan CO2-patronen överhettas och explodera, vilket kan orsaka skador på vapnet och på personer som är nära.

BRUKSANVISNING

⚠ ADVARSEL Dette er en luftpistol med høy ytelse som anbefales for brukere over 16 år. Det er ikke et leketøy og det krever tilsyn av en voksen person. Feilaktig eller uforsiktig bruk kan forårsake alvorlige skader eller dødsfall. Det er viktig å lese nøye og følge alle instruksjoner før bruk.

⚠ ADVARSEL Gå alltid ut fra at luftpistolen er ladd og klar til å avfyres, og behandle det deretter. Forsikre deg om at luftpistolen alltid peker i en sikker retning. Sikt aldri

⚠ ADVARSEL Lagre aldri en ladd luftpistol. Av sikkerhetsgrunner, sett alltid på sikringen etter endt skyting ved å skyve sikringen til posisjonen "S". Fjern CO2-patronen, ta deretter ut magasinet og fjern

LÆR DELENE PÅ DIN NYE AIRSOFTPISTOL

Å lære navnene på de ulike delene på den nye airsoftpistolen din, vil hjelpe deg å forstå bruksanvisningen. Bruk denne bruksanvisningen for å få større glede av denne airsoftpistolen (Fig. 1). Sett på sikringen ved å skyve sikringen ned i posisjonen "S"

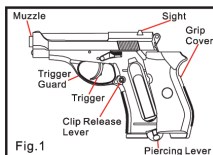

SÅKRING PÅ/AV

⚠ ADVARSEL Hold pistolen med sikringen i posisjonen "S" helt til du er klar til å skyte. Skyv sikringen ned i posisjonen "S" (Sikring på, se fig. 2). I denne posisjonen er det umulig å trykke på avtrekkeren for å avfyre pistolen. Innsetting av CO2-patron

ATT SÄTTA I CO2-PATRONEN

⚠ ADVARSEL CO2-patroner kan eksplodere ved temperaturer over 120°F (48,9°C). Ikke ødelegg eller brenn dem. Ikke utsett dem for varme eller lagre CO2-patronene ved temperaturer over 120°F (48,9°C).

⚠ ADVARSEL Hold hender og ansikt borte fra utstrømmende CO2-gass. Den kan forårsake frostskafer dersom den kommer i kontakt med hud.

⚠ ADVARSEL Bruk bare 12grams CO2-patroner.

- Sikt alltid i en sikker retning. Skyv sikringen til posisjon "S".
- Skyv dekselet på skjettet fra venstre mot enden på høyre side. (Se fig. 3)
- Skru løs justeringsskruen i retning mot klokken for å kunne sette inn en CO2-patron. (Se fig.4)
- Sett inn CO2-patronen i skjettet. Plasser først den største enden av CO2-patronen i den nedre delen av skjettet (Se fig.5)
- Hold pistolen med munningen i en sikker retning, skru fast justeringsskruen i retning med klokken for å stikke hull på CO2-patronen.
- Skyv dekselet på skjettet tilbake i original posisjon.

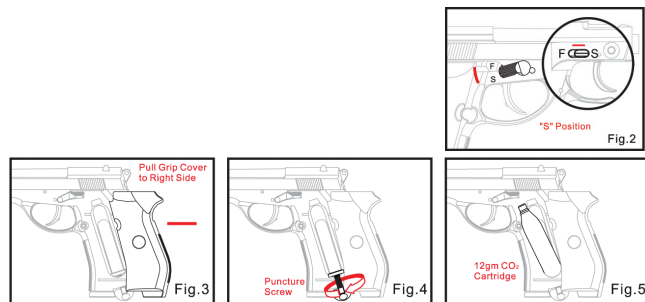

Lading av kuler

(0,2g? BB plastikkuler for 6mm-modell; 4,5mm diabolokuler for 4,5mm-modell)

- Forsikre deg om at pistolen har sikringen på, i "S"-posisjon (Fig.1)
- Pek pistolen i en SIKKER RETNING.
- Trykk på utløserknappen til magasinet og ta ut magasinet fra enden av skjeftet. (Fig. 6)
- Skyv spaken på magasinet helt ned og hold den fast. (Fig. 7)
- Sett inn opptil 15 stk 0,2g BB-kuler i magasinet for 6mm-modeller, og opptil 20 stk diabolokuler i magasinet for 4,5mm-modeller.
- Løsne og slipp spaken.
- Sett det ladde magasinet tilbake i enden av skjeftet til du hører et "klikk" som indikerer at magasinet er forsvarlig låst på plass.

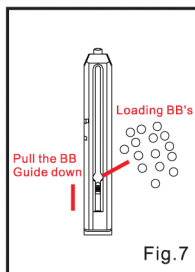

Fig.7

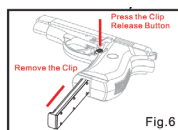

Fig.6

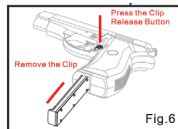

Fig.6

Sikt mot et sikkert mål

CO2-pistolen har stor kraft, ta derfor ekstra forholdsregler når du velger et sikkert mål. Uegnede mål kan forårsake rikosjetter.

Ta av sikringen ved å skyve sikringen til "F"-posisjon.

Når du er sikker på at målet, bakgrunnen og området rundt er trygt, skyv sikring til posisjon "F" (Fig.8) og trykk på avtrekkeren for å skyte.

Skyte

Forsikre deg om at pistolen peker mot et sikkert mål. Når den siste kula har blitt skutt, er det fortsatt mulig å trykke på avtrekkeren, men da vil bare CO2 bli frigjort.

Sett på sikringen ved å skyve sikringen til "S"-posisjon.

Etter endt skyting, skyv sikringen tilbake til "S"-posisjon. (Fig.1)

⚠ ADVARSEL

- Ikke anta at magasinet er tomt selv om en kule ikke avfyres etter å ha fullført alle instruksjonene. Pek alltid pistolen i en sikker retning.
- Etter endt skyting må pistolen tømmes for ammunisjon, før lagring. For å tømme pistolen, sett alltid sikringen i posisjonen "S", ta ut CO2-patronen og ta deretter ut kulene fra magasinet.
- Høye temperaturer kan øke trykket i CO2-patronen og inne i pistolen. Dette kan forårsake et driftstrykk som er betraktelig større enn det normale. En slik trykkøkning kan hindre pistolen i å avfyre skuddet og kan føre til varig skade på pistolen. De maksimale bruks- og lagringstemperaturene kan lett bli nådd hvis pistolen utsettes for direkte sollys på en klar dag. Av denne grunn må ikke pistolen utsettes for høye temperaturforhold eller direkte sollys over lengre perioder.
- Rask skyting av pistolen vil føre til en temperatur reduksjon i pistolen og av CO2-gassen. Dermed vil hastigheten til kulene reduseres og også trykket på gassen, slik at pistolen ikke kan avfyre skuddet. Denne tilstanden kan unngås ved å forlenge intervallene mellom skuddene. På denne måten vil temperaturen og trykket på gassen øke, og hastigheten normaliseres.
- Pass på at pistolen ikke avfyres med en CO2-patron som har lavt trykk. Dette kan føre til at kulene ikke avfyres på riktig måte.
- En CO2-patron inneholder gass under trykk, selv om den ikke er blitt satt inn i en pistol. Dersom den utsettes for høye temperaturer (som for eksempel inne i en lukket bil i direkte sollys), kan den eksplodere. Sørg for å oppbevare alle patroner på et kjølig sted.

ПОЛУАВТОМАТИЧЕСКИЙ ПИСТОЛЕТ CO2

⚠ ПРЕДУПРЕЖДЕНИЕ Пневматический пистолет не является игрушкой. Требуется контроль взрослых. Используйте исключительно баллоны CO2 12 г., 5 г. или 2 г., пластиковые шары ВВ 6 мм, металлические шары 4,5 мм.

⚠ ПРЕДУПРЕЖДЕНИЕ Убедитесь, что пистолет всегда нацелен в безопасном направлении, не направляйте пистолет на людей. Всегда обращайтесь с пистолетом так, как будто он заряжен и готов к выстрелу.

⚠ ПРЕДУПРЕЖДЕНИЕ Никогда не храните пистолет заряженным. По завершению стрельбы, в целях предосторожности, всегда переключайте флажок предохранителя в позицию "S". Извлеките баллон CO2, затем снимите обойму и извлеките оставшиеся шары ВВ. Храните пистолет в безопасном месте в целях избежания несчастного случая.

РУКОВОДСТВО ПО ЭКСПЛУАТАЦИИ

Неправильное или неосторожное обращение может привести к серьезной травме или летальному исходу, поэтому следует осторожно следовать инструкциям перед использованием. Данный пневматический пистолет высокой мощности не рекомендуется к использованию лицами младше 16 лет.

Ознакомление с названием деталей вашего нового пневматического пистолета поможет вам понять устройство данной модели. (Рис. 1)

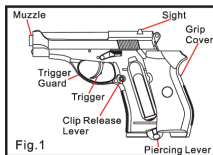

⚠ ПРЕДУПРЕЖДЕНИЕ Держите пистолет на предохранителе в позиции "ON SAFE" до тех пор, пока вы не будете готовы произвести выстрел. Баллоны CO2 могут взорваться при температуре выше 48.9°C. Не деформируйте и не поджигайте их. Не подвергайте их тепловому воздействию и не храните баллоны CO2 при температуре выше 48.9°C.

Установка баллона CO2

⚠ ПРЕДУПРЕЖДЕНИЕ Берегите руки и лицо от попадания жидкого газа CO2. При контакте с кожей это может вызвать обморожение. Переключите флажок предохранителя в позицию "S" (Безопасное положение, см. рис. 2). В данном положении невозможно спустить курок для выстрела.

⚠ ПРЕДУПРЕЖДЕНИЕ Используйте исключительно баллоны CO2 12 г.

- Всегда цельтесь в безопасном направлении. Переключите флажок предохранителя в позицию "S".
- Сдвиньте накладку слева направо до упора (См. Рис. 3).
- Поверните поджимной винт против часовой стрелки, пока не образуется достаточно пространства, чтобы вставить баллон CO2. (См. Рис.4).
- Вставьте баллон CO2 в рукоятку, сначала поместив более длинный конец баллона CO2 в нижнюю часть рукоятки (см. рис. 5).
- Направив дуло в безопасное направление, поверните сквозной винт по часовой стрелке, чтобы проткнуть картридж CO2, продолжая поворачивать в темпе до упора.
- Поверните покрытие рукоятки до первоначального положения слева.

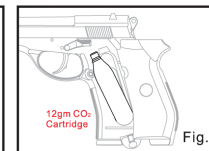
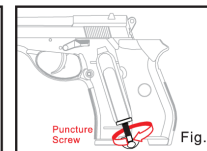
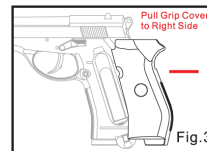
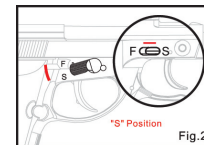

(пластиковые шары BB 6 мм; металлические шары BB 4.5 мм)

- Убедитесь, что пистолет находится на предохранителе - в позиции "ON SAFE" "S" (Рис. 1).
- Направляйте пистолет в безопасном направлении.
- Нажмите на кнопку извлечения магазина и извлеките его из обоймы. (Рис. 6)
- Потяните направляющую на магазине и зафиксируйте ее в нижнем положении. (Рис. 7)
- Вставьте до 15 шаров BB 4,5 мм в магазин.
- Отпустите направляющую магазина.
- Вставьте заряженный магазин в обойму до щелчка.

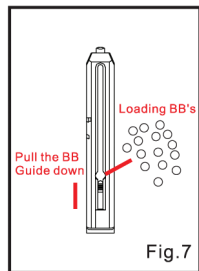

Fig. 7

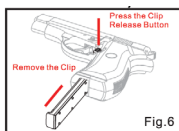

Fig. 6

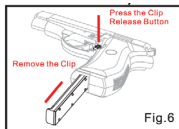

Fig. 6

Убедитесь, что дуло пистолета направлено на безопасную мишень.

Ввиду мощности модели CO2, следует использовать дополнительные меры предосторожности, выбирая безопасную мишень. Неправильные цели могут привести к рикошету пули.

Переведите флажок предохранителя в позицию "F" — пистолет готов к стрельбе.

Когда вы убедились, что мишень, опора и окружающая зона являются безопасными, поставьте предохранитель в позицию "F" (Рис.8) Теперь вы сможете выстрелить, спустив курок

Убедитесь, что вы целитесь в безопасную мишень. После того, как вы выстрелили последний шар BB из пистолета, все еще возможно спустить курок, но при этом пистолет выстрелит лишь CO2 — холостой выстрел. Поставьте флажок предохранителя в позицию "S".

После выстрела верните предохранитель в позицию "S". (Рис.1)

▲ ПРЕДОПОВИЗН

- Если шары BB не вылетают из ствола, это не значит, что пистолет не заряжен. Соблюдайте правила техники безопасности.
- После завершения стрельбы пистолет должен быть разряжен перед его хранением. Для разрядки пистолета всегда ставьте флажок предохранителя в позиции "S", извлеките баллон CO2, а также извлеките все шары BB из обоймы.
- Высокий темп стрельбы из пистолета может привести к снижению в нем температуры и содержания CO2 . Это может привести к более низкой скорости шаров BB и снизить давление газа, при этом пистолет не выстрелит. Этого можно избежать, увеличив временной интервал между выстрелами. Это позволит газу повысить температуру и давление и выстрелить на стандартной скорости.
- Следует убедиться, что винтовка не заряжена баллонами CO2 с низким давлением, поскольку в данном случае BB не выстрелит из ствола.
- Баллон CO2 содержит газ под давлением, независимо от того, находится он в пистолете или нет. При подвержении высоким температурам (например, в машине под прямыми лучами солнца) оружие может взорваться. Храните все баллоны в прохладном месте.



GAMO OUTDOOR, S.L.U.

Ctra. Santa Creu de Calafell nº43
08830 Sant Boi de Llobregat Barcelona-Spain
NIF B85225282
www.gamo.com
