

INSTRUCTION MANUAL • MODE D'EMPLOI • MANUAL DE INSTRUCCIONES



6-Shot
Burst!

Rafale de
6 coups!

Ráfaga de
6 tiros!



Steel-Force

CO₂-Airgun, cal. .177 (4.5 mm) BB

VELOCITY VÉLOCITÉ VELOCIDAD
430 fps 131 m/s 430 fps

READ THIS OWNER'S MANUAL COMPLETELY. This airgun is not a toy. Treat it with the same respect you would a firearm. Always carefully follow the safety instructions found in this owner's manual and keep this manual in a safe place for future use.

LISEZ COMPLÈTEMENT CE MANUEL DU PROPRIÉTAIRE. Traitez-le avec le même respect que celui attribué à une arme à feu. Suivez toujours avec soin les instructions concernant la sécurité contenues dans le manuel du propriétaire et conservez ce manuel dans un endroit sûr pour vous y référer dans l'avenir.

LEA COMPLETAMENTE ESTE MANUAL DE OPERACIÓN DEL USUARIO. Esta arma de aire comprimido no es un juguete. Trátela con el mismo respeto que trataría un arma de fuego. Siempre siga las instrucciones de seguridad encontradas en este manual del usuario y mantenga este manual en un lugar seguro para uso futuro.

EN Operating instructions 2 - 9

FR Mode d'emploi 10 - 17

ES Instrucciones de operación 18 - 25

⚠ WARNING: NOT A TOY. ADULT SUPERVISION REQUIRED. MISUSE OR CARELESS USE MAY CAUSE SERIOUS INJURY OR DEATH. MAY BE DANGEROUS UP TO 325 YARDS (297 METERS).

THIS IS A HIGH POWERED AIRGUN FOR USE BY THOSE 16 YEARS OF AGE OR OLDER. READ ALL INSTRUCTIONS BEFORE USING. THE PURCHASER AND USER SHOULD CONFORM TO ALL LAWS GOVERNING THE PURCHASE, USE, AND OWNERSHIP OF AIRGUNS.

⚠ AVERTISSEMENT : PAS UN JOUET. LA SUPERVISION D'UN ADULTE EST NÉCESSAIRE. UN MAUVAIS USAGE OU UN USAGE IMPRUDENT PEUVENT CAUSER DES BLESSURES GRAVES OU LA MORT. PEUT ÊTRE DANGEREUX JUSQU'À 297 MÈTRES (325 VERGES).

DES PERSONNES ÂGÉES DE 16 ANS OU PLUS. LISEZ TOUTES LES INSTRUCTIONS AVANT D'UTILISER CETTE ARME. L'ACHETEUR ET L'UTILISATEUR DEVRAIENT SE CONFORMER À TOUTES LES LOIS CONCERNANT L'ACHAT, L'UTILISATION ET LA POSSESSION D'ARMES À AIR.

⚠ ADVERTENCIA: NO ES UN JUGUETE. SE REQUIERE LA SUPERVISIÓN DE UN ADULTO. EL MAL USO O USO DESCUIDADO PUEDE CAUSAR SERIAS LESIONES O LA MUERTE. PUEDE SER PELIGROSO HASTA 297 METROS (325 YARDAS).



ÉTA ES UN ARMA DE AIRE COMPRIMIDO DE ALTO PODER PARA USO DE PERSONAS MAYORES DE 16 AÑOS O MÁS. LEA TODAS LAS INSTRUCCIONES ANTES DE USARSE. EL COMPRADOR O USUARIO DEBE DE AJUSTARSE A TODAS LAS LEYES QUE REGULAN LA COMPRA, USO Y POSESIÓN DE ARMAS DE AIRE COMPRIMIDO.

**SAFETY INSTRUCTIONS****DESCRIPTION**

⚠️ WARNING: THIS AIRGUN CAN CAUSE SERIOUS INJURY OR DEATH. READ AND FOLLOW THE INSTRUCTIONS CAREFULLY. DO NOT LOAD A PROJECTILE INTO THE AIRGUN UNTIL YOU ARE READY TO SHOOT. IF YOU DO LOAD A PROJECTILE AND THEN DECIDE NOT TO SHOOT, REMOVE IT EITHER MANUALLY OR BY SHOOTING THE AIRGUN AT A SAFE TARGET. AN UNLOADED AIRGUN WHICH IS "ON SAFE" IS SAFEST. ACCIDENTS HAPPEN FAST, PLEASE HANDLE THE AIRGUN SAFELY.

**OPERATION**

Airguns differ in their operation and you are never ready to fire any gun until you are thoroughly familiar with it. Read the following operating instructions thoroughly prior to operating.

These symbols,  , mark warnings and cautions in this operation manual. Carefully follow them for your own safety and the safety of others.

**CARE****CAUTION**

FAILURE TO FOLLOW THE INSTRUCTIONS AND RECOMMENDATIONS IN THIS OWNER'S MANUAL MAY RESULT IN BODILY INJURY INCLUDING FACE, EYE, AND EAR INJURY, BLINDNESS, OR DEAFNESS.

**⚠️ CAUTION:**

**EYE PROTECTION
REQUIRED
WEAR YOUR
SHOOTING GLASSES**

**SAFETY INSTRUCTIONS****Operating Procedures**

1. Learning the Parts of Your Airgun
2. Operating the Safety
3. Installing and Removing CO₂ Capsules
4. Loading and Unloading BBs
5. Adjusting the Stock
6. Aiming and Firing Safely
7. Use and Handling of CO₂ Capsules
8. Maintaining Your Airgun
9. Trouble Shooting
10. Reviewing Safety
11. Repair/Service/Warranty



1. Learning the Parts of Your Airgun

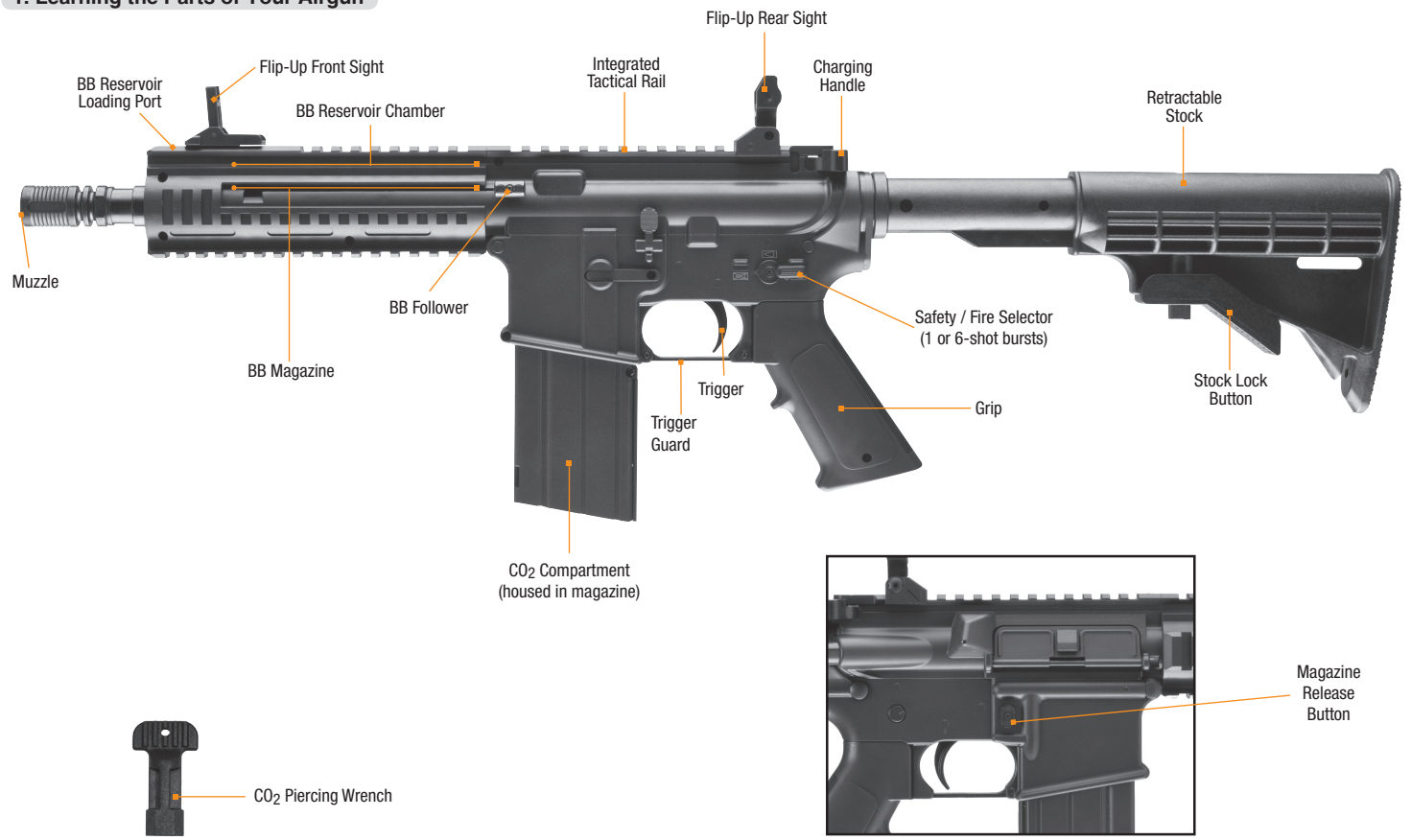

Illustration 1



⚠ WARNING: BE SURE THE AIRGUN IS ALWAYS POINTED IN A SAFE DIRECTION. NEVER POINT THE AIRGUN AT ANY PET OR PERSON EVEN IF IT IS UNLOADED. ALWAYS ASSUME AND HANDLE THE AIRGUN AS IF IT WERE LOADED AND READY TO FIRE.

⚠ CAUTION

- ONLY HANDLE THE AIRGUN WHEN IT IS ON SAFE.
- ALWAYS MAKE SURE THAT THE MUZZLE POINTS INTO A SAFE DIRECTION.

2. Operating the Safety

2A. To Put the Umarex Steel Force “ON SAFE”

- Locate the safety/fire selector on the left side of the airgun by the trigger.
- Rotate counterclockwise (**illustration 2A**).



Illustration 2A

2B. To Take the Umarex Steel Force “OFF SAFE”

- Locate the safety/fire selector on the left side of the airgun by the trigger.
- **For Single Shot:** Rotate the selector clockwise once from the safe position (**illustration 2B**).
- **For 6 Shot:** Rotate the selector clockwise twice from the safe position (**illustration 2C**).



Illustration 2B



Illustration 2C

⚠ CAUTION

LIKE ALL MECHANICAL DEVICES, AN AIRGUN SAFETY CAN FAIL. EVEN WHEN THE SAFETY IS “ON SAFE”, YOU SHOULD CONTINUE TO HANDLE THE AIRGUN SAFELY. NEVER POINT THE AIRGUN AT ANYTHING YOU DO NOT INTEND TO SHOOT.

3. Installing and Removing CO₂ Capsule

3A. Installing a New CO₂ Capsule

- Put the airgun “ON SAFE” (See **Step 2A**).
- Remove the CO₂ Magazine by pressing the CO₂ magazine release button (**illustration 3**).
- Press the CO₂ Magazine Drop-Free button to completely remove the magazine from the grip (**illustration 4**).
- Remove the lower cover from the CO₂ magazine. (**illustration 5**)
- Turn the piercing screws on the bottom of the magazine counterclockwise with the included wrench housed in the magazine (**illustration 6**).
- Before installing a CO₂ capsule, place one drop of RWS Chamber lube on the top of the small end of the CO₂ capsule.
- Insert two 12g CO₂ capsules, with the small neck of the capsule pointing upward, into the magazine. (**illustration 7**).
- Put the lower cover back on the CO₂ magazine.
- Insert the CO₂ magazine fully into the grip of the airgun. Turn the piercing screw of each capsule clockwise until it pierces the capsule. (**illustration 8**).
- Aim the airgun in a SAFE DIRECTION
- Take “OFF SAFE” (See **Step 2B**)
- Pull back charging handle.
- Make sure the airgun is pointed in a safe direction. Pull the trigger to fire the pistol.
- If the airgun does not make a popping noise after pulling the trigger, the CO₂ is not being discharged. In that event put the airgun “ON SAFE” (See **Step 2A**). Remove the lower cover from the magazine and turn the piercing screws on the bottom of the magazine until you hear the capsule pierce.



Illustration 3



Illustration 4

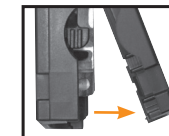

Illustration 5

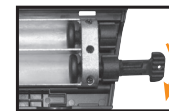

Illustration 6

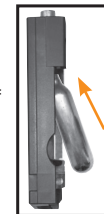

Illustration 7

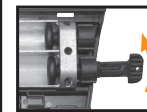

Illustration 8



3B. Removing a CO₂ Capsule

- Put the airgun "ON SAFE." (See **Step 2A**)
- Remove the magazine from the airgun.
- Remove the lower cover from the CO₂ magazine (see **Step 3A**).
- Turn the piercing screws on the bottom of the magazine counterclockwise, until you hear gas start to escape, being careful not to come in contact with the escaping gas. Allow all the gas to escape.
- Continue turning the screws counterclockwise.
- Remove the CO₂ capsules.

WARNING: USE ONLY 12g CO₂ CAPSULES. ANY ATTEMPT TO USE OTHER TYPES OF GAS CAPSULES COULD BE EXTREMELY DANGEROUS AND COULD RESULT IN SERIOUS INJURY OR DEATH. GASES OTHER THAN CO₂ COULD RESULT IN AN EXPLOSION OR RUPTURE OF THE AIRGUN.

CAUTION

NEVER LOAD THE MAGAZINE UNTIL YOU HAVE VERIFIED THE AIRGUN WILL DISCHARGE CO₂ PROPERLY.

NOTE: A slight seepage of CO₂ may occur until piercing screw is tight.

NOTE: Never try to force any CO₂ capsule into or out of place. Do not store your airgun with a CO₂ capsule in it. If you know you will not be using your airgun for an extended period of time, empty the CO₂ capsule and remove it from the airgun. (See **Step 3B**). This is very important to remember, as it will prolong the longevity of your airgun seals.

WARNING: KEEP HANDS AND FACE AWAY FROM ESCAPING CO₂ GAS. IT CAN CAUSE FROSTBITE IF ALLOWED TO COME IN CONTACT WITH SKIN. ALWAYS MAKE SURE THE CO₂ CAPSULE IS EMPTY BEFORE ATTEMPTING TO REMOVE IT FROM THE AIRGUN BY SLOWLY TURNING THE GAS CAPSULE PUNCTURE SCREW COUNTER-CLOCKWISE ALL THE WAY UNTIL YOU NO LONGER HEAR THE ESCAPE OF CO₂ GAS.

4. Loading and Unloading BBs

4A. Loading BBs

- Put the airgun "ON SAFE" (See **Step 2A**)
- Point the airgun in a SAFE DIRECTION
- Slide the front sight rearward exposing the BB reservoir (**illustration 9**).
- Insert up to 300 BBs into the BB reservoir (**illustration 9**).
- Locate the BB follower (**illustration 10**) on the left side of the airgun. Pull the BB follower towards the muzzle and lock it in place.
- Shake the airgun until 30 BBs load into the BB chamber and gently release the BB follower.
- Your airgun is now loaded and ready to fire only after reading the entire manual, including section 9 on reviewing safety.

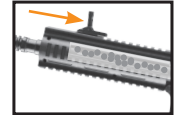

Illustration 9

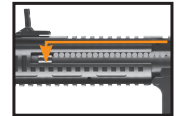

Illustration 10

4B. Unloading BBs

- Put the airgun "ON SAFE" (See **Step 2A**)
- Remove the BBs from the BB reservoir by turning the airgun upside down to empty the reservoir.
- Empty the BB magazine.
- Aim the airgun in a SAFE DIRECTION, take it "OFF SAFE" (See **Step 2B**) and fire.
- Repeat this procedure several times until you are sure you are no longer firing BBs or the BB magazine is empty.



4C. Removing a Jammed BB

- Make sure the airgun is "ON SAFE" (See **Step 2A**).
- Remove the CO₂ magazine.
- Unload all of the BBs (See **Step 4B**).
- Insert a .177 caliber ramrod into the muzzle end of the barrel and carefully push the jammed BB into the breech. The barrel could be damaged and the warranty will be void if the proper sized ramrod is not used.
- Next, point in a SAFE direction and fire the airgun.
- If you are not able to unjam your airgun by following this procedure, take no further action. Call Umarex USA (479)-646-4210 and ask for the service department.

CAUTION

SHOOTS STEEL BBS ONLY!

WARNING: NEVER ASSUME THAT BECAUSE THE AIRGUN NO LONGER FIRES A PROJECTILE AND/OR THE MAGAZINE IS REMOVED FROM THE GRIP FRAME THAT A PROJECTILE IS NOT LODGED IN THE BARREL. ALWAYS TREAT THE AIRGUN AS THOUGH IT IS LOADED AND WITH THE SAME RESPECT YOU WOULD A FIREARM.

NOTE: The airgun must be charged with CO₂ when following these steps but remember, do not store your airgun with a CO₂ capsule in it (See **Step 3A**).

IMPORTANT: Firing the airgun with too little gas pressure left may cause a BB to get stuck in the barrel.

NOTE: Only use flawless steel BBs: .177 caliber (4,5 mm). **NOTE:** Warranty expires if non-recommended BBs are used.

CAUTION

USE ONLY .177 CALIBER (4,5 MM) STEEL BBS. DO NOT ATTEMPT TO REUSE BBS THAT HAVE BEEN FIRED OR ARE DEFORMED. DO NOT USE BUCK SHOT, DARTS, BALL BEARINGS, OR OTHER FOREIGN OBJECTS BECAUSE THEY CAN CAUSE INJURY TO YOU OR SOMEONE ELSE OR MAY DAMAGE AND/OR JAM THE AIRGUN.



5. Adjusting the Stock

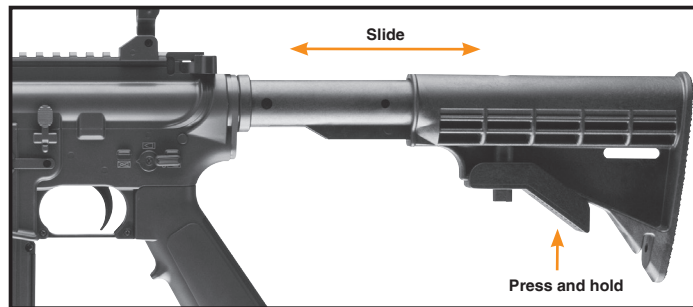



SAFETY INSTRUCTIONS



OPERATION

EN

6. Aiming and Firing Safely

- You and others with you should always wear shooting glasses to protect your eyes.
- Always aim your airgun in a SAFE DIRECTION. When you are sure of your target and backstop, and the area around the target is clear, select single-fire or 6-shot burst, take "OFF SAFE" (See **Step 2B**) and squeeze the trigger to fire.
- Do not shoot at hard surfaces or the surface of water. Projectiles may bounce off or ricochet and hit someone or something you had not intended to hit.
- Do not shoot at fragile surfaces such as glass or mirrors.
- Always choose your target carefully. Only targets which cannot be completely penetrated or which will not cause ricochets should be used.
- Your backstop should be checked for wear before and after each use. Replace your backstop if the surface is worn or damaged, or if a ricochet occurs.
- The airgun is correctly aimed when the front sight blade is positioned exactly in the notch and even with the rear sight. The top of the front sight blade should be even with the top of the notch in the rear sight. The bullseye should appear to rest on the top of the front sight (See **illustration 11**).

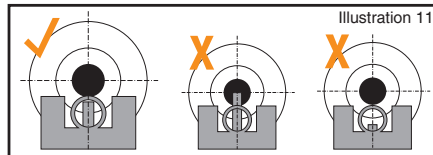

NOTE: Many factors affect airgun performance and velocity, including brand of projectile, lubrication, barrel condition and temperature.



CAUTION

YOUR BACKSTOP SHOULD BE INSPECTED FOR WEAR BEFORE AND AFTER EACH USE. DISCONTINUE USE IF THE BACKSTOP SURFACE SHOWS SIGNS OF FAILURE. ALWAYS PLACE THE BACKSTOP IN A LOCATION THAT WILL BE SAFE SHOULD THE BACKSTOP FAIL. DISCONTINUE THE USE OF A BACKSTOP IF THE PROJECTILE REBOUNDS OR RICOCHETS.

7. Use and Handling of CO₂ Capsules

It is possible that certain conditions may affect a CO₂ capsule, which can impact its proper performance. These conditions include the usage, maintenance and storage at temperatures that are higher or lower than normal outdoors temperatures (60°-80 F/16°-27°C). Another condition may be when the gun is fired rapidly.

1. High temperatures can increase pressure in the CO₂ capsule and also within the gun, leading to higher than standard operating pressure. This excess pressure could cause the gun to malfunction or be permanently damaged. Maximum storage or operation temperature should never exceed 122°F (50°C). This temperature can be reached if you leave the gun under direct sunlight on a bright day. Thus, to ensure proper gun operation, do not expose it to high temperatures or direct sunlight for long periods of time. Otherwise, the CO₂ capsule could overheat and explode, which could damage the airgun and cause injuries or death to people around it.
2. Fast consecutive shooting may produce a decrease of temperature in the gun, as well as the CO₂ capsule. This could result in lower projectile velocities and may even lower gas pressure enough so that the pistol will not fire. This condition can be especially apparent when shooting in cold weather and can be avoided by allowing more time between shots. This permits the gas to increase in temperature and pressure and produce normal velocities.
3. During rapid fire, the muzzle velocity of each shot will diminish. This can affect shooting accuracy and you will get fewer shots per CO₂ capsule.
4. Care should be exercised to insure that the gun is not shot with a CO₂ capsule that is low in pressure. Here are some indicators of insufficient pressure:
 - A) The sound of the shot is not as loud as when the capsule is full.
 - B) The projectile hits the target, but in a lower position than it would with a full CO₂ capsule (that is, the shooting speed has dropped).

WARNING: CO₂ CAPSULES MAY EXPLODE AT TEMPERATURES ABOVE 122° F. DO NOT MUTILATE OR INCINERATE THEM. DO NOT EXPOSE THEM TO HEAT OR STORE CO₂ CAPSULES AT TEMPERATURES ABOVE 122°F.



CAUTION

NEVER ATTEMPT TO REUSE A CO₂ CAPSULE FOR ANY PURPOSE.

**CAUTION**

ALWAYS CHECK TO MAKE SURE THE AIRGUN IS UNLOADED WHEN GETTING FROM STORAGE OR FROM ANOTHER PERSON.

8. Maintaining Your Airgun

With care and routine inspections your airgun will provide many sessions of shooting enjoyment. Abuse, neglect and continued exposure to the elements will impair the performance of any airgun. To ensure continued proper function, apply 1 to 2 drops of RWS Spring Cylinder oil onto all moving parts such as the BB follower, gas capsule piercing knob and the trigger hinge (1000 shots).

CAUTION

BEFORE ANY CARE, CLEANING OR MAINTENANCE, ALWAYS BE SURE YOUR AIRGUN IS UNLOADED. KEEP POINTED IN A SAFE DIRECTION. IT IS IMPORTANT TO PERFORM ROUTINE INSPECTIONS AND MAINTAIN YOUR AIRGUN PROPERLY.

CAUTION

OILS THAT CONTAIN ACID OR RESIN CAN DAMAGE THE SEALS AND POSSIBLY THE AIRGUN FINISH.

WARNING: AN AIRGUN THAT IS NOT OPERATING PROPERLY MAY BE DANGEROUS. IT SHOULD BE KEPT SAFELY FROM USE BY ANYONE UNTIL REPAIRED OR DESTROYED. DO NOT TRY TO TAKE THE AIRGUN APART. IT IS DIFFICULT TO REASSEMBLE AND IMPROPER DISASSEMBLY OR REASSEMBLY CAN CAUSE SERIOUS INJURY OR DEATH.

9. Trouble Shooting	Poor firing performance	Airgun does not function	Low velocity
CO ₂ capsule is empty	●	●	●
CO ₂ capsule is defective		●	
Extreme temperature	●		●
Incorrect projectiles	●	●	●

WARNING: DO NOT BRANDISH OR DISPLAY THIS AIRGUN IN PUBLIC – IT MAY CONFUSE PEOPLE AND MAY BE A CRIME. POLICE AND OTHERS MAY THINK IT IS A FIREARM. DO NOT CHANGE THE COLORATION AND MARKINGS TO MAKE IT LOOK MORE LIKE A FIREARM. THAT IS DANGEROUS AND MAY BE A CRIME.

10. Reviewing Safety

- Always aim in a SAFE DIRECTION. Always keep the muzzle of the airgun pointed in a SAFE DIRECTION.
- Always keep your finger off the trigger and out of the trigger guard until ready to shoot.
- Never point the airgun at anything you do not intend to shoot.
- Always treat the airgun as though it is loaded and with the same respect you would a firearm.
- Never look down the barrel of an airgun.
- Always keep the airgun "ON SAFE" until you are ready to shoot.
- Always check to see if the airgun is "ON SAFE" and unloaded when getting it from another person or from storage.
- Use only the proper size and type of projectile as it is marked on the airgun.
- Never reuse ammunition.
- Do not shoot at hard surfaces or at the surface of water. The BB may bounce off or ricochet and hit someone or something you had not intended to hit.
- Do not shoot at fragile objects such as windows.
- Place the backstop in a location that will be safe should the backstop fail.
- Your backstop should be checked for wear before and after each use. All backstops are subject to wear and will eventually fail. Replace your backstop if the surface is worn or damaged or if a ricochet occurs.
- Do not attempt to disassemble or tamper with your airgun. Unauthorized repairs or modifying the function of your airgun in any way may be unsafe and will void your warranty.
- Before you store your airgun, make sure it is unloaded, the CO₂ capsule is removed, and is "ON SAFE."
- Always store your airgun in a secure location away from unauthorized users and separate from ammunition.



11. Repair / Service / Warranty

Do not return defective or damaged product to the dealer. If your airgun needs repair, call Umarex USA (479) 646-4210 and ask for the Service Department or visit www.umarexusa.com. DO NOT ATTEMPT TO DISASSEMBLE IT! Your airgun requires special tools and fixtures to repair it. Any disassembly or modification not performed by Umarex USA will void the warranty.

CAUTION

THE COMPONENTS OF THIS AIRGUN WERE ENGINEERED AND MANUFACTURED TO DELIVER OPTIMUM PERFORMANCE. ANY MODIFICATION OR TAMPERING WITH AN AIRGUN MAY CAUSE A MALFUNCTION, VOID YOUR WARRANTY AND MAY MAKE IT UNSAFE TO USE. ANY CHANGE IN PERFORMANCE (SUCH AS A LOWERED TRIGGER PULL FORCE AND SHORTENED TRIGGER TRAVEL) INDICATES POSSIBLE MODIFICATION, TAMPERING AND/OR WEAR. SUCH AIRGUN SHOULD BE INSPECTED, REPLACED, OR PROPERLY REPAIRED BY ONLY QUALIFIED UMAREX USA PERSONNEL. ANY AIRGUN THAT HAS BEEN DROPPED SHOULD BE CHECKED BY QUALIFIED PERSONNEL TO ENSURE THAT ITS FUNCTION HAS NOT BEEN AFFECTED.

90 DAY LIMITED WARRANTY

This product is warranted to the retail consumer for 90 days from date of purchase against defects in material and workmanship and is not transferable.

WHAT IS COVERED

Replacement parts and labor.

WHAT IS NOT COVERED

Shipping charges to Umarex USA for defective product and damages caused by abuse or failure to perform normal maintenance as well as any other expense. Consequential damages, or incidental expenses, including damage to property. Some states do not allow the exclusion or limitation of incidental or consequential damages, so the above limitation or exclusion may not apply to you.

WARRANTY CLAIMS

Warranty Claims and Repair for U.S. and Canadian customers only. Call Umarex USA (479)-646-4210 and ask for the Service Department. If it is determined a return is necessary, you will be issued a Return Authorization Number. Write this number boldly on the box and return the product prepaid to Umarex USA (Canadian customers will be provided with the address of an authorized Canadian Repair Facility). Your name, address, phone number and a note explaining the defect found must be included in the package. **A copy of the original dated cash register receipt must accompany the return.** U.S. customers, include a check made to Umarex USA in the amount provided by Umarex USA's service department to cover shipping and handling.



IMPLIED WARRANTIES

Any implied warranties, including the implied warranties of merchantability and fitness for a particular purpose, are limited in duration to 90 days from date of retail purchase. SOME STATES DO NOT ALLOW LIMITATIONS ON HOW LONG IMPLIED WARRANTY LASTS, SO THE ABOVE LIMITATIONS MAY NOT APPLY TO YOU. TO THE EXTENT ANY PROVISION OF THIS WARRANTY IS PROHIBITED BY FEDERAL, STATE, OR MUNICIPAL LAW; WHICH CANNOT BE PREEMPTED, IT SHALL NOT BE APPLICABLE. THIS WARRANTY GIVES YOU SPECIFIC LEGAL RIGHTS, AND YOU MAY ALSO HAVE OTHER RIGHTS, WHICH VARY FROM STATE TO STATE AND COUNTRY TO COUNTRY.

**INSTRUCTIONS DE SÉCURITÉ****DESIGNATION****EMPLOI****ENTRETIEN****INSTRUCTIONS DE SÉCURITÉ**

⚠ AVERTISSEMENT : CE CARBINE À AIR PEUT CAUSER DES BLESSURES GRAVES OU LA MORT. LISEZ ET SUIVEZ BIEN LES INSTRUCTIONS. NE CHARGEZ PAS L'ARME AVANT D'ÊTRE PRÊT À TIRER. SI VOUS PLACEZ UN PROJECTILE DANS L'ARME PUIS DÉCIDEZ DE NE PAS TIRER, ENLEVEZ-LE DE L'ARME MANUELLEMENT OU EN TIRANT VERS UNE CIBLE SÉCURITAIRE. UN CARBINE À AIR DÉCHARGÉ ET NON ARMÉ, EN POSITION "ON SAFE", EST LE PLUS SÉCURITAIRE. LES ACCIDENTS SE PRODUISENT RAPIDEMENT. S.V.P.,TIREZ AVEC PRUDENCE.

Le fonctionnement de chaque type de pistolets est différent et vous n'êtes jamais prêt à faire feu si vous n'êtes pas familier avec le fonctionnement de l'arme utilisée. Lisez bien les instructions qui suivent concernant l'utilisation de cette arme avant de vous en servir.

Ces symboles   indiquent des avertissements et des mises en garde dans le manuel du propriétaire. Tenez-en bien compte pour votre propre sécurité et celle des autres.

**ATTENTION**

SI VOUS NE SUIVEZ PAS LES INSTRUCTIONS ET LES RECOMMANDATIONS DE CE MANUEL DU PROPRIÉTAIRE, IL POURRAIT EN RÉSULTER DES DOMMAGES CORPORELS INCLUANT DES BLESSURES AU VISAGE, AUX YEUX ET AUX OREILLES, LA CÉCITÉ ET LA SURDITÉ.



⚠ ATTENTION :
PROTECTION OCULAIRE
NÉCESSAIRE
PORTEZ DES
LUNETTES DE TIR

Consignes d'utilisation

1. Connaître les pièces de votre carbine à air
2. Utiliser le cran de sûreté
3. Insérer et enlever les bouteilles de CO₂
4. Charger et décharger les projectiles
5. Réglage de la Crosse
6. Viser et tirer en toute sécurité
7. Utiliser et manipuler les bouteilles de CO₂
8. Entretien, Nettoyage et Remisage
9. Dépannage
10. Révision des règles de sécurité
11. Réparation / Service / Garantie



1. Connaître Les Pièces De Votre Carbine à Air

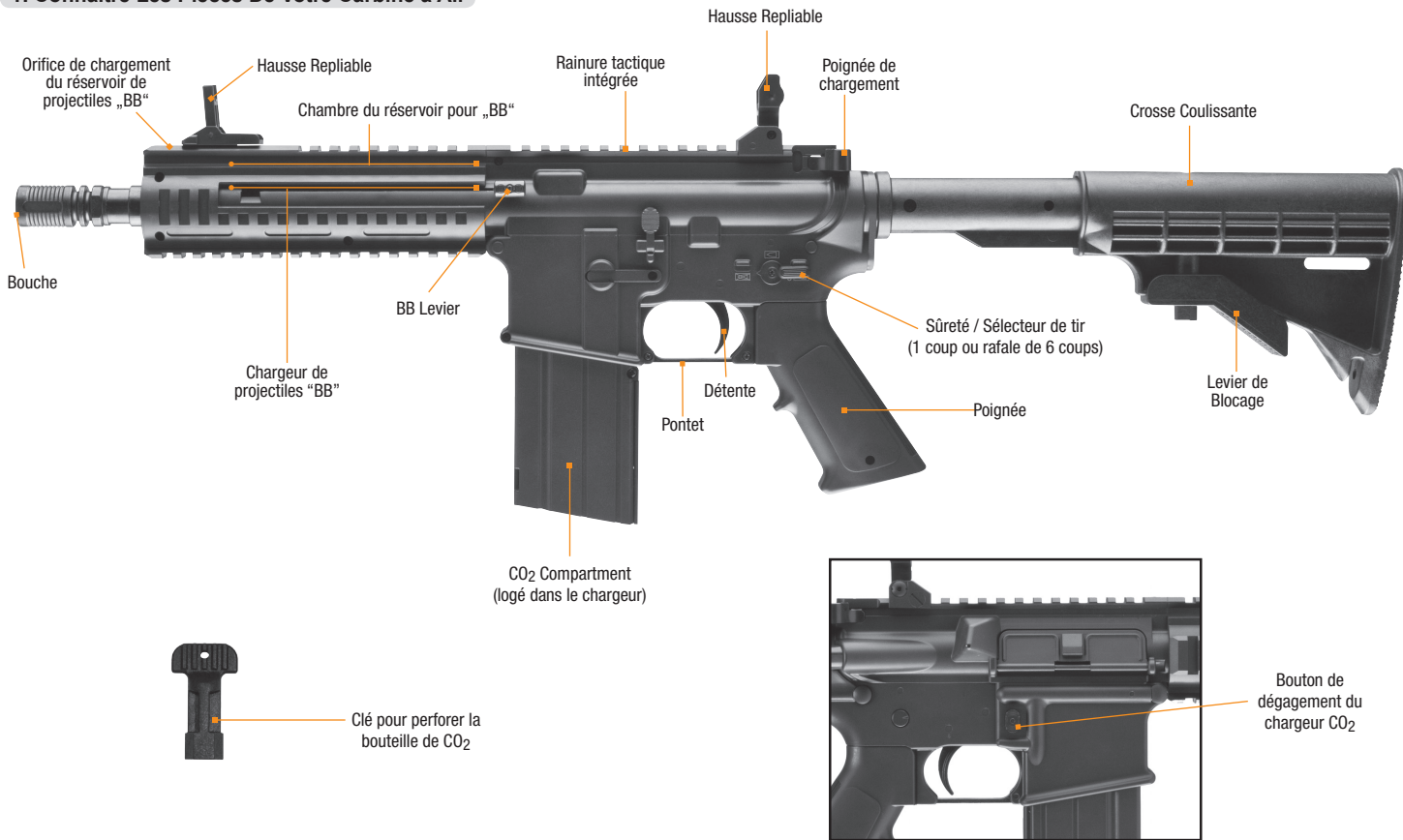

Illustration 1



⚠ AVERTISSEMENT : ASSUREZ-VOUS QUE L'ARME À AIR EST TOUJOURS POINTÉE DANS UNE DIRECTION SÉCURITAIRE. NE POINTEZ JAMAIS L'ARME À AIR EN DIRECTION D'UN ANIMAL DE COMPAGNIE OU D'UNE PERSONNE MÊME SI ELLE N'EST PAS CHARGÉE. PRÉSUMEZ TOUJOURS QUE L'ARME À AIR EST CHARGÉE, PRÊTE À FAIRE FEU ET MANIPULEZ-LA EN CONSÉQUENCE.

⚠ ATTENTION

POINTEZ TOUJOURS LE CANON DANS UNE DIRECTION SÉCURITAIRE. NE PLACEZ JAMAIS VOTRE MAIN DEVANT LE CANON.

2. Utiliser le cran de Sûreté

2A. Pour placer le Umarex Steel Force dans la position "ON SAFE"

- Trouvez le cran de sûreté/levier sélecteur sur le côté gauche de l'arme à air, près de la détente.
- Tournez dans le sens contraire des aiguilles d'une montre. (illustration 2A)



Illustration 2A

2B. Pour placer le Umarex Steel Force dans la position "OFF SAFE"

- Trouvez le cran de sûreté/levier sélecteur sur le côté gauche de l'arme à air, près de la détente.
- **Pour un coup simple:** Tournez le sélecteur dans le sens des aiguilles d'une montre une fois à partir de la position sécuritaire. (illustration 2B)
- **Pour 6 coups:** Tournez le sélecteur dans le sens des aiguilles d'une montre deux fois à partir de la position sécuritaire. (illustration 2C)



Illustration 2B



Illustration 2C

COMME TOUTS LES MÉCANISMES, LE CRAN DE SÛRETÉ D'UN CARBINE À AIR PEUT FAIRE DÉFAUT. MÊME LORSQUE LE CRAN DE SÛRETÉ EST DANS LA POSITION "ON SAFE", VOUS DEVRIEZ CONTINUER À MANIPULER LE CARBINE À AIR DE FAÇON SÉCURITAIRE. NE POINTEZ JAMAIS LE CARBINE À AIR VERS UN OBJET SUR LEQUEL VOUS NE VOULEZ PAS TIRER.

3. Enlever et Insérer Les Bouteilles de CO₂

3A. Insérer une nouvelle bouteille de CO₂

- Placez le carbine à air à la position "ON SAFE" (voir étape 2A).
- Enlevez le chargeur de CO₂ en pressant le bouton de dégagement du chargeur de CO₂ (illustration 3).
- Pressez le bouton de libération du chargeur pour enlever complètement le chargeur CO₂ de la crosse de l'arme (illustration 4).
- Enlevez le couvercle inférieur du chargeur de CO₂ (illustration 5).
- Tournez les vis de perforation de la partie inférieure du chargeur dans le sens contraire des aiguilles d'une montre à l'aide de la clé fournie, que vous trouverez dans le chargeur de CO₂ (illustration 6).
- Avant de mettre en place une bouteille de CO₂, mettez une goutte de lubrifiant "RWS Chamber Lube" sur le dessus de la partie étroite de la bouteille de CO₂.
- Dans le chargeur, insérez, deux bouteilles de CO₂ de 12g avec le bout étroit de la bouteille vers le haut. (illustration 7).
- Remplacez le couvercle inférieur sur le chargeur de CO₂.
- Insérez le chargeur de CO₂ complètement dans la crosse de l'arme à air. Tournez la vis de perforation de chaque bouteille dans le sens des aiguilles d'une montre jusqu'à ce qu'elle perce la bouteille. (illustration 8).
- Visez avec le carbine dans une DIRECTION SÉCURITAIRE
- Placez dans la position "OFF SAFE" (Voir étape 2B)
- Tirez la poignée de chargement vers l'arrière.
- Assurez-vous que l'arme est pointée dans une direction sécuritaire. Tirez sur la détente pour faire feu à l'aide du carbine.
- Si le carabine à air ne produit pas un "pop" lorsque vous pressez la détente, le CO₂ n'est pas évacué. Si cela se produit, placez le carbine à air dans la position "ON SAFE" (Voir étape 2A). Enlevez le couvercle inférieur du chargeur et tournez les vis de perforation dans la partie inférieure du chargeur jusqu'à ce que vous entendiez la bouteille se perforer.



Illustration 3



Illustration 4

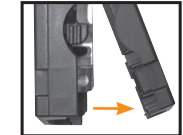

Illustration 5

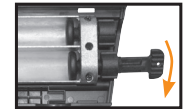

Illustration 6



Illustration 7

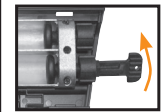

Illustration 8



3B. Enlever une bouteille de CO₂

- Placez le carbine à air dans la position "ON SAFE" (voir **étape 2A**).
- Enlevez le chargeur de l'arme à air.
- Enlevez le couvercle inférieur du chargeur CO₂ (voir **étape 3A**).
- Tournez les vis de perforation de la partie inférieure du chargeur dans le sens contraire des aiguilles d'une montre jusqu'à ce que vous entendiez le gaz s'échapper tout en étant prudent pour ne pas avoir de contact avec le gaz qui s'échappe. Laissez le gaz s'échapper complètement.
- Continuez à tourner les vis dans le sens contraire des aiguilles d'une montre.
- Enlevez la bouteille de CO₂.

⚠ AVERTISSEMENT : TOUTE TENTATIVE D'UTILISER D'AUTRES SORTES DE BOUTEILLES DE GAZ PEUT ÊTRE EXTRÊMEMENT DANGEREUSE ET POURRAIT AVOIR COMME RÉSULTAT DES BLESSURES GRAVES OU LA MORT. LES GAZ AUTRES QUE LE CO₂ PEUVENT CAUSER UNE EXPLOSION OU UN BRIS DU CARBINE.

⚠ ATTENTION

CHARGE JAMAIS LE CHARGEUR AVANT D'AVOIR VÉRIFIÉ QUE LE CARBINE À AIR PEUT DÉCHARGER LE CO₂ DE LA BONNE FAÇON.

NOTEZ BIEN: Un faible écoulement de gaz CO₂ peut survenir jusqu'à ce que la molette de perforation soit serrée.

NOTEZ BIEN: Ne tentez jamais d'insérer ou d'enlever la bouteille de CO₂ en la forçant. Ne rangez pas votre carbine à air avec une bouteille de CO₂ à l'intérieur de celui-ci. Si vous savez que vous n'utiliserez pas votre carbine à air durant une longue période, videz la bouteille de CO₂ et enlevez-la du carbine à air (voir **étape 3B**). Il est important de vous en souvenir, car cela prolongera la durée des joints d'étanchéité de votre carbine à air.

⚠ AVERTISSEMENT : TOUTE TENTATIVE D'UTILISER D'AUTRES SORTES DE BOUTEILLES DE GAZ PEUT ÊTRE EXTRÊMEMENT DANGEREUSE ET POURRAIT AVOIR COMME RÉSULTAT DES BLESSURES GRAVES OU LA MORT. LES GAZ AUTRES QUE LE CO₂ PEUVENT CAUSER UNE EXPLOSION OU UN BRIS DU CARBINE.

4. Charger et Décharger les Projectiles

4A. Charger des Projectiles

- Placez le cran de sûreté du carbine à air est dans la position "ON SAFE" (voir **étape 2A**).
- Pointez toujours le carbine à air dans UNE DIRECTION SÉCURITAIRE.
- Glissez la mire avant vers l'arrière pour avoir accès au réservoir de projectiles "BB" (**illustration 9**).
- Insérez jusqu'à 300 projectiles "BB" dans le réservoir (**illustration 9**).
- Trouvez l'arrêteur de projectiles "BB" (**illustration 10**) sur le côté gauche de l'arme à air. Tirez l'arrêteur vers le canon et bloquez-le en place.
- Secouez l'arme à air jusqu'à ce que 30 projectiles "BB" se retrouvent dans la chambre pour "BB" et relâchez doucement l'arrêteur.
- Votre carbine à air est maintenant chargée et prête à faire feu seulement après avoir lu tout le manuel, cluant la partie 9 qui revoit l'aspect sécuritaire.

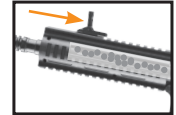

Illustration 9

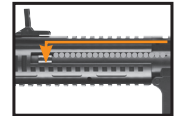

Illustration 10

4B. Décharger des Projectiles du Carbine à Air

- Placez le carbine à air dans la position "ON SAFE" (voir **étape 2A**).
- Enlevez les projectiles "BB" du réservoir en tournant l'arme à air à l'envers pour vider le réservoir.
- Videz le chargeur de projectiles "BB".
- Visez avec l'arme à air dans une DIRECTION SÉCURITAIRE, placez-la dans la position "OFF SAFE" (voir **étape 2B**) et tirez.
- Répétez cette démarche plusieurs fois jusqu'à ce que vous soyez certain que vous ne tirez plus de projectiles "BB" ou que le chargeur de projectiles "BB" est vide.



4C. Enlever un projectile coincé

- Assurez-vous que le carbine à air est dans la position "ON SAFE" (Voir **étape 2A**)
- Enlevez le chargeur de CO₂.
- Déchargez tous les projectiles "BB" (Voir **étape 4B**).
- Faites pénétrer une baguette de calibre 0,177 dans la bouche du canon et poussez avec prudence le projectile coincé vers la culasse pour l'enlever. Le canon peut être endommagé et la garantie sera annulée si vous n'utilisez pas une baguette du bon calibre.
- Ensuite, pointez l'arme dans une direction SÉCURITAIRE et tirez avec l'arme à air.
- Si vous ne pouvez pas désenrayer votre carbine à air en effectuant cette démarche, ne faites rien d'autre. Appelez Umarex USA en composant le (479)-646-4210 et demandez le service.



ATTENTION

TIRE SEULEMENT DES PROJECTILES SPHÉRIQUES EN ACIER!



AVERTISSEMENT : PARCE QUE LE CARBINE À AIR NE TIRE PLUS DE PROJECTILE, NE PRÉSUMEZ JAMAIS QU'UN PROJECTILE NE PEUT ÊTRE COINCÉ DANS LE CANON. CONSIDÉREZ TOUJOURS LE CARBINE À AIR COMME CHARGÉ ET TRAITÉZ-LE AVEC LE MÊME RESPECT QUE VOUS ACCORDERIEZ À UNE ARME À FEU.

NOTEZ BIEN: Le carbine à air doit contenir une bouteille de CO₂ lorsque vous suivez ces étapes, mais souvenez-vous bien de ne pas ranger votre carbine à air avec une bouteille de CO₂ à l'intérieur de l'arme (voir **étape 3A**).

IMPORTANT: Il est possible qu'un projectile se coince dans le canon si vous tirez à l'aide du pistolet avec trop peu de pression dans la bouteille.

NOTEZ BIEN: Utilisez seulement des projectiles sphériques sans défauts: 4,5mm. La garantie s'annule si des projectiles sphériques non recommandés sont utilisés.



ATTENTION

UTILISEZ SEULEMENT DES PROJECTILES D'ACIER DE CALIBRE .177 (4,5 MM). NE FAITES AUCUNE TENTATIVE DE RÉUTILISER DES PROJECTILES DÉJÀ UTILISÉS OU DÉFORMÉS. N'UTILISEZ PAS DES PROJECTILES DE PLOMB, DE LA CHEVROTINE, DES DARDS, DES ROULEMENTS À BILLES OU D'AUTRES OBJETS, CAR ILS PEUVENT VOUS CAUSER OU CAUSER À D'AUTRES PERSONNES DES BLESSURES OU ENDOMMAGER/ENRAYER L'ARME.



5. Réglage de la Crosse

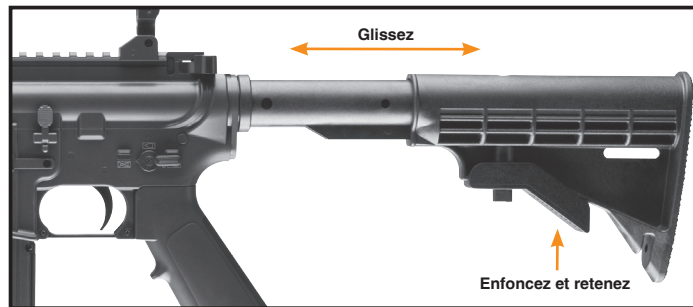



INSTRUCTIONS DE SÉCURITÉ



EMPLOI

FR

6. Viser et Tirer en Toute Sécurité

- Vous et les autres tireurs devriez toujours porter des lunettes de tir lorsque vous utilisez le carbine.
- Pointez toujours votre carbine à air dans UNE DIRECTION SÉCURITAIRE. Lorsque vous êtes certain de votre cible et de votre pare-balles et que la zone entourant la cible est libre, choisissez un coup unique ou une rafale de 6 coups, placez l'arme "OFF SAFE" et pressez la détente pour tirer.
- Ne tirez pas vers des surfaces dures ou vers la surface de l'eau. Le projectile peut rebondir ou effectuer un ricochet et frapper une personne ou quelque chose que vous ne vouliez pas atteindre.
- Ni tirez pas vers les surfaces fragiles comme le verre ou les miroirs.
- Choisissez toujours votre cible avec précaution. Vous devriez utiliser seulement des cibles qui ne peuvent être transpercées complètement ou qui ne peuvent causer de ricochets.
- Votre pare-balles devrait être inspecté pour y déceler de l'usure avant et après chaque session de tir. Remplacez votre pare-balles si sa surface est usée ou endommagée ou s'il se produit un ricochet.
- Vous visez correctement avec votre carbine à air lorsque la lame du guidon est exactement au centre du cran de mire. La partie supérieure de la lame du guidon devrait être égale à la partie supérieure de l'encoche du cran de mire. La cible devrait sembler reposer sur le dessus du guidon (voir **illustration 11**).

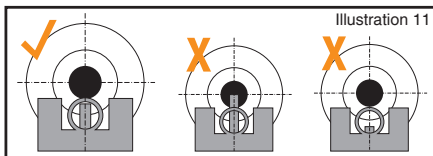

NOTEZ BIEN: Plusieurs facteurs peuvent influencer les performances d'une arme et la vitesse des projectiles, incluant la marque des projectiles, le type de projectiles, la lubrification, l'état du canon et la température.



ATTENTION

VOTRE PARE-BALLES DEVRAIT ÊTRE INSPECTÉ POUR Y DÉTECTER DES SIGNES D'USURE AVANT ET APRÈS CHAQUE UTILISATION. N'UTILISEZ PLUS VOTRE PARE-BALLES SI SA SURFACE MONTRE DES SIGNES DE FAIBLESSE. PLACEZ TOUJOURS LE PARE-BALLES DANS UN ENDOIT QUI SERA SÉCURITAIRE SI CELUI-CI VIENT QU'À ÊTRE DÉFECTUEUX. N'UTILISEZ PLUS VOTRE PARE-BALLES SI UN PROJECTILE REBONDIT OU S'IL SE PRODUIT UN RICOCHET.

7. Utiliser et Manipuler les Bouteilles de CO₂

Tenez toujours compte des avertissements inscrits sur les bouteilles de gaz propulseur lors de la manutention et du remisage.

Il est possible que certaines conditions affectent une bouteille de CO₂, ce qui peut avoir un impact sur le rendement de celle-ci. Ces conditions comprennent CO₂, l'entretien et le remisage à des températures plus élevées ou plus basses que les températures normales que l'on retrouve en plein air (de 60o F/16o C à 80o F/27o C). Une autre de ces conditions survient lorsque le pistolet est déchargé rapidement.

1. Une très haute température peut faire augmenter la pression à l'intérieur de la bouteille de CO₂ et aussi dans le pistolet, ce qui a comme résultat une pression d'utilisation trop élevée. Cet excès de pression pourrait causer un mauvais fonctionnement ou des dommages permanents. La température maximale durant le remisage ou l'utilisation ne devrait jamais dépasser 122o F (50oC). Cette température peut être atteinte si vous laissez le pistolet au soleil durant une journée ensoleillée. Alors, pour être certain que le pistolet fonctionne bien, ne l'exposez pas à des températures élevées ou au soleil durant de longues périodes de temps. Sinon, la bouteille de CO₂ peut surchauffer et exploser, ce qui pourrait endommager le pistolet à air et blesser ou causer la mort des personnes à proximité.
2. Un tir nourri peut provoquer une diminution de température à l'intérieur de l'arme comme dans la bouteille de CO₂. Cela pourrait avoir comme conséquence une diminution de vitesse du projectile et peut même diminuer la pression du gaz suffisamment pour que le pistolet ne fasse pas feu. Cette condition se présente surtout lorsque vous utilisez le pistolet par temps froid et elle peut être évitée en laissant plus de temps entre chaque tir. Cela permet au gaz d'augmenter de température et de pression et permet une vitesse normale.
3. Lors d'un tir nourri, la vitesse du projectile au niveau de la bouche de l'arme diminuera. Cela peut affecter la précision de l'arme et vous pourrez tirer moins de projectiles avec chaque bouteille de CO₂.
4. Il faut vous efforcer de ne pas tirer avec le pistolet si la pression de la bouteille de CO₂ est basse. Voici quelques indices d'une pression insuffisante:
 - A) Le son produit lorsque vous tirez n'est pas aussi fort que lorsque la bouteille est pleine.
 - B) Le projectile frappe la cible, mais plus bas qu'il ne le ferait si la bouteille de CO₂ était pleine (donc, la vitesse du projectile a diminué).



AVERTISSEMENT : LES BOUTEILLES DE CO₂ PEUVENT EXPLOSER À DES TEMPÉRATURES SUPÉRIEURES À 122o F. NE LES BRISEZ PAS ET NE LES INCINÉREZ PAS. NE LES EXPOSEZ PAS À LA CHALEUR OU NE RANGEZ PAS LES BOUTEILLES DE CO₂ À DES TEMPÉRATURES SUPÉRIEURES À 122o F.



ATTENTION

NE TENTEZ JAMAIS DE RÉUTILISER UNE BOUTEILLE DE CO₂ POUR AUCUNE RAISON.

**ATTENTION**

EFFECTUEZ TOUJOURS UNE VÉRIFICATION POUR VOUS ASSURER QUE LE CARBINE À AIR EST DÉCHARGÉ LORSQUE VOUS LE SORTEZ DU REMISAGE OU LORSQU'UNE AUTRE PERSONNE VOUS LE DONNE.

8. Entretien, Nettoyage et Remisage

Grâce à un bon entretien et à des inspections régulières, votre carbine à air vous fournira de nombreuses heures de tir remplies de plaisir. Un usage abusif, de la négligence et une exposition au soleil et à la pluie affecteront la performance de tout carbine à air. Pour vous assurer d'un bon fonctionnement, appliquez 1 ou 2 gouttes d'huile "RWS Spring Cylinder Oil" sur toutes les pièces mobiles comme le levier et la vis servant à transpercer la bouteille de gaz et la charnière de la détente. (1000 coups).

ATTENTION

AVANT DE PRODIGER DES SOINS, D'ENTREtenir OU DE NETTOYER VOTRE CARBINE, ASSUREZ-VOUS TOUJOURS QU'IL N'EST PAS ARMÉ ET QU'IL EST DÉCHARGÉ. GARDEZ VOTRE ARME POINTÉE DANS UNE DIRECTION SÉCURITAIRE. IL EST IMPORTANT D'INSPECTER VOTRE ARME RÉGULIÈREMENT ET DE L'ENTREtenir CORRECTEMENT.

ATTENTION

LES HUILES QUI CONTIENNENT DE L'ACIDE OU DE LA RÉSINE PEUVENT ENDOMMAGER LES JOINTS ET POSSIBLEMENT LE FINI DU CARBINE À AIR.

AVERTISSEMENT : UNE ARME À AIR QUI NE FONCTIONNE PAS BIEN PEUT ÊTRE DANGEREUSE. ELLE DEVRAIT ÊTRE RANGÉE SÉCURITAIREMENT ET NE PAS ÊTRE UTILISÉE JUSQU'À CE QU'ELLE SOIT RÉPARÉE OU DÉTRUITE. NE TENTEZ PAS DE DÉMONTÉR CETTE ARME À AIR. ELLE EST DIFFICILE À REMONTER ET UN DÉMONTAGE OU UN MONTAGE FAUTIF PEUVENT CAUSER DES BLESSURES GRAVES OU LA MORT.

9. DÉPANNAGE	Mauvaises performances de tir	Le carbine à air ne fonctionne pas	Manque de vélocité
Bouteille de CO ₂ vide	●	●	●
Bouteille de CO ₂ défectueuse		●	
Températures extrêmes	●		●
Mauvais projectiles	●	●	●

AVERTISSEMENT : NE BRANDISSEZ PAS ET NE MONTREZ PAS VOTRE CARBINE À AIR EN PUBLIC. LES GENS PEUVENT SE MÉPRENDRE ET CELA PEUT ÊTRE UN CRIME. LES POLICIERS ET D'AUTRES PERSONNES PEUVENT PENSER QUE C'EST UNE ARME À FEU. NE CHANGEZ PAS LA COULEUR ET LES PARTICULARITÉS DE VOTRE ARME POUR LA FAIRE RESSEMBLER À UNE ARME À FEU. CELA EST DANGEREUX ET PEUT ÊTRE UN CRIME.

10. Révision des Règles de Sécurité

- Visez toujours dans une DIRECTION SÉCURITAIRE. Gardez le canon pointé dans une DIRECTION SÉCURITAIRE.
- Ne pointez jamais votre carbine vers une personne ou vers un objet sur lequel vous n'avez pas l'intention de tirer.
- Manipulez toujours votre carbine à air comme s'il était chargé et avec le même respect pour la sécurité que si c'était une arme à feu.
- Ne regardez jamais dans le canon d'un carbine à air.
- Maintenez toujours le cran de sûreté dans la position "ON SAFE" jusqu'à ce que vous soyez prêt à tirer.
- Vérifiez toujours si le cran de sûreté du pistolet est dans la position "ON SAFE" et déchargé lorsque vous le recevez d'une autre personne ou le sortez du remisage.
- Utilisez des projectiles du bon format convenant à votre carbine à air.
- Ne réutilisez jamais des munitions.
- Ne tirez pas vers des surfaces dures ou vers la surface de l'eau. Le projectile peut rebondir ou effectuer un ricochet et frapper une personne ou quelque chose que vous ne vouliez pas atteindre.
- Ni tirez pas vers les surfaces fragiles comme des fenêtres.
- Placez toujours votre pare-balles dans une zone qui sera sécuritaire si le pare-balles est défectueux.
- Votre pare-balles devrait être inspecté pour y déceler de l'usure avant et après chaque session de tir. Tous les pare-balles peuvent s'user et éventuellement devenir défectueux. Remplacez votre pare-balles si sa surface est usée ou endommagée ou s'il se produit un ricochet.
- Ne tentez pas de démonter ou de faire des altérations à votre carbine à air. Des réparations non autorisées ou des modifications quelles qu'elles soient au fonctionnement de votre carbine à air peuvent être non sécuritaires et annuler la garantie.
- Avant de remettre votre carbine à air, assurez-vous qu'il est déchargé, que la bouteille de CO₂ est retirée et que le cran de sûreté est à la position "ON SAFE".
- Rangez toujours votre arme à air dans un endroit sécuritaire loin des personnes non-autorisées à l'utiliser et à l'écart des munitions.



11. Réparation / Service / Garantie

Ne retournez pas un produit défectueux ou endommagé chez le détaillant. Si votre carabine à air a besoin d'être réparé, appelez Umarex USA au (479) 646-4210 et demandez le service ou visitez le site: www.UmarexUSA.com. **NE TENTEZ PAS DE DÉMONTER VOTRE PISTOLET!** Des outils et des accessoires particuliers sont nécessaires pour réparer votre carabine à air. Tout démontage ou toute modification qui n'est pas entrepris par Umarex USA annule la garantie.

ATTENTION

LES COMPOSANTES DE CETTE ARME À AIR ONT ÉTÉ CONÇUES ET FABRIQUÉES POUR VOUS OFFRIER DES PERFORMANCES OPTIMALES. TOUTE MODIFICATION OU ALTÉRATION D'UNE ARME À AIR PEUT CAUSER UN MAUVAIS FONCTIONNEMENT, ANNULER LA GARANTIE ET PEUT RENDRE SON UTILISATION DANGEREUSE. TOUT CHANGEMENT DES PERFORMANCES (COMME UN POIDS DE DÉPART PLUS BAS OU UNE COURSE MOINS LONGUE DE LA DÉTENTE) INDIQUE UNE MODIFICATION POSSIBLE, UNE ALTÉRATION ET/OU DE L'USURE. UNE TELLE ARME DEVRAIT ÊTRE INSPECTÉE, REMPLACÉE OU RÉPARÉE ADÉQUATEMENT PAR LE PERSONNEL QUALIFIÉ D'UMAREX USA UNIQUEMENT. TOUTE ARME À AIR QUI A ÉTÉ ÉCHAPPÉE DEVRAIT ÊTRE INSPECTÉE PAR DU PERSONNEL QUALIFIÉ POUR VOUS ASSURER QUE SON FONCTIONNEMENT N'EST PAS ALTÉRÉ.

GARANTIE LIMITÉE DE 90 JOURS

Le client dispose à compter de la date d'achat d'une garantie de 90 jours pour les défauts de matériaux et de fabrication.

CE QUI EST COUVERT PAR LA GARANTIE: Les pièces de remplacement et la main-d'oeuvre.

CE QUI N'EST PAS COUVERT: Les frais de transport pour envoyer le produit défectueux à Umarex USA et les dommages causés par un usage abusif ou par un manque d'entretien en plus de toute dépense supplémentaire ou fortuite, tout dommage indirect comprenant le dommage à la propriété. Certains états ne permettent pas ces exclusions ou ces limites pour les dommages directs et indirects, donc les exclusions et les limites mentionnées peuvent ne pas s'appliquer.

RÉCLAMATION SOUS GARANTIE: Demandes de réparation sous garantie et réparation pour les clients des U.S.A et du Canada seulement. Communiquez par téléphone avec Umarex USA au (479)-646-4210 et demandez le service. Si nous jugeons qu'un retour du produit est nécessaire, vous obtiendrez un numéro d'autorisation de retour. Écrivez ce numéro en gros caractères sur le colis et retournez-nous le produit port payé à Umarex USA. (On donnera aux clients canadiens l'adresse d'une centre de service canadien agréé). Incluez dans l'envoi votre nom, votre adresse, votre numéro de téléphone et une note expliquant la déféctuosité. **Une copie du reçu de caisse original daté doit accompagner le produit retourné.** Clients des É.-U., doivent inclure un chèque au nom d'Umarex USA au montant fourni par le service à la clientèle Umarex USA afin de couvrir les frais d'envoi et de manutention

GARANTIE TACITE: Toutes les garanties tacites, y compris les garanties tacites de commercialisation et d'adaptabilité à un objectif particulier, sont limitées à une période de 90 jours à compter de la date d'achat. CERTAINS ÉTATS NE PERMETTENT PAS DE LIMITES SUR LA DURÉE D'UNE GARANTIE TACITE, DONC LES LIMITES MENTIONNÉES PEUVENT NE PAS S'APPLIQUER. SI UNE PARTIE DE CETTE GARANTIE EST INTERDITE PAR UNE LOI FÉDÉRALE, DE L'ÉTAT OU MUNICIPALE QUE L'ON N'A PAS PU ANTICIPER, ELLE NE S'APPLIQUE PAS. CETTE GARANTIE VOUS DONNE DES DROITS LÉGAUX PRÉCIS ET VOUS POUVEZ AUSSI AVOIR D'AUTRES DROITS QUI VARIENT D'UN ÉTAT À UN AUTRE ET D'UN PAYS À UN AUTRE.



INSTRUCCIONES DE SEGURIDAD



DESCRIPCIÓN



OPERACIÓN





CUIDADO



INSTRUCCIONES DE SEGURIDAD

⚠️ ADVERTENCIA: ESTA ARMA DE AIRE COMPRIMIDO PUEDE CAUSAR SERIAS LESIONES O LA MUERTE. LEA Y SIGA LAS INSTRUCCIONES CUIDADOSAMENTE. NO CARGUE UN PROYECTIL EN EL ARMA DE AIRE HASTA QUE ESTÉ LISTO PARA DISPARAR. SI USTED CARGA EL PROYECTIL Y LUEGO DECIDE NO DISPARAR, QUITÉLO YA SEA MANUALMENTE O DISPARANDO EL ARMA HACIA UN BLANCO SEGURO. UN ARMA DE AIRE DESCARGADA QUE TIENE EL “SEGURO” – ON SAFE ES LA MÁS SEGURA. LOS ACCIDENTES SUCEDEN RÁPIDO, POR FAVOR MANEJE CUIDADOSAMENTE EL ARMA DE AIRE.

Las armas de aire comprimido difieren en su operación y usted nunca está listo para disparar ningún arma de aire comprimido hasta que usted esté completamente familiarizado con ella. Lea las siguientes instrucciones de operación antes de operarlas.

Estos símbolos,  , marcan advertencias y precauciones en el manual de operación. Cuidadosamente sígalas por su propia seguridad y por la seguridad de otros.



PRECAUCIÓN

EL FALTAR A CUMPLIR LAS INSTRUCCIONES Y RECOMENDACIONES EN EL MANUAL DEL PROPIETARIO PUEDE RESULTAR EN LESIONES CORPORALES INCLUYENDO LA CARA, OJO Y LESIONES AL OÍDO, CEGUERA O SORDERA.



⚠️ ADVERTENCIA:
SE REQUIERE PROTECCIÓN
DE LOS OJOS.
USE SUS LENTES
DE DISPARAR.

Procedimientos de Operación

1. Aprendiendo las Partes de Su Arma de Aire
2. Operando bajo Seguridad
3. Instalando y Quitando las Cápsulas CO₂
4. Cargando y Descargando los proyectiles
5. Ajuste de la Culata
6. Apuntando y Disparando con Seguridad
7. Uso y Manejo de las Cápsulas de CO₂
8. Mantenimiento, Limpieza y Almacenamiento
9. Solución de Problemas
10. Revisando la Seguridad
11. Reparación/Servicio/Garantía



1. Aprendiendo las Partes de Su Arma de Aire



ilustración 1



⚠️ ADVERTENCIA: ASEGÚRESE QUE EL ARMA DE AIRE COMPRIMIDO ESTÉ SIEMPRE APUNTANDO HACIA UNA DIRECCIÓN SEGURA. NUNCA APUNTE EL ARMA DE AIRE COMPRIMIDO HACIA NINGUNA PERSONA AÚN SI ESTÁ DESMONTADA O DESCARGADA. NUNCA APUNTE EL ARMA DE AIRE COMPRIMIDO HACIA ALGO QUE NO INTENTA DISPARAR. SIEMPRE SUPONGA Y MANEJE EL ARMA DE AIRE COMPRIMIDO COMO SI ESTUVIERA CARGADA Y LISTA PARA DISPARAR.

⚠️ PRECAUCIÓN

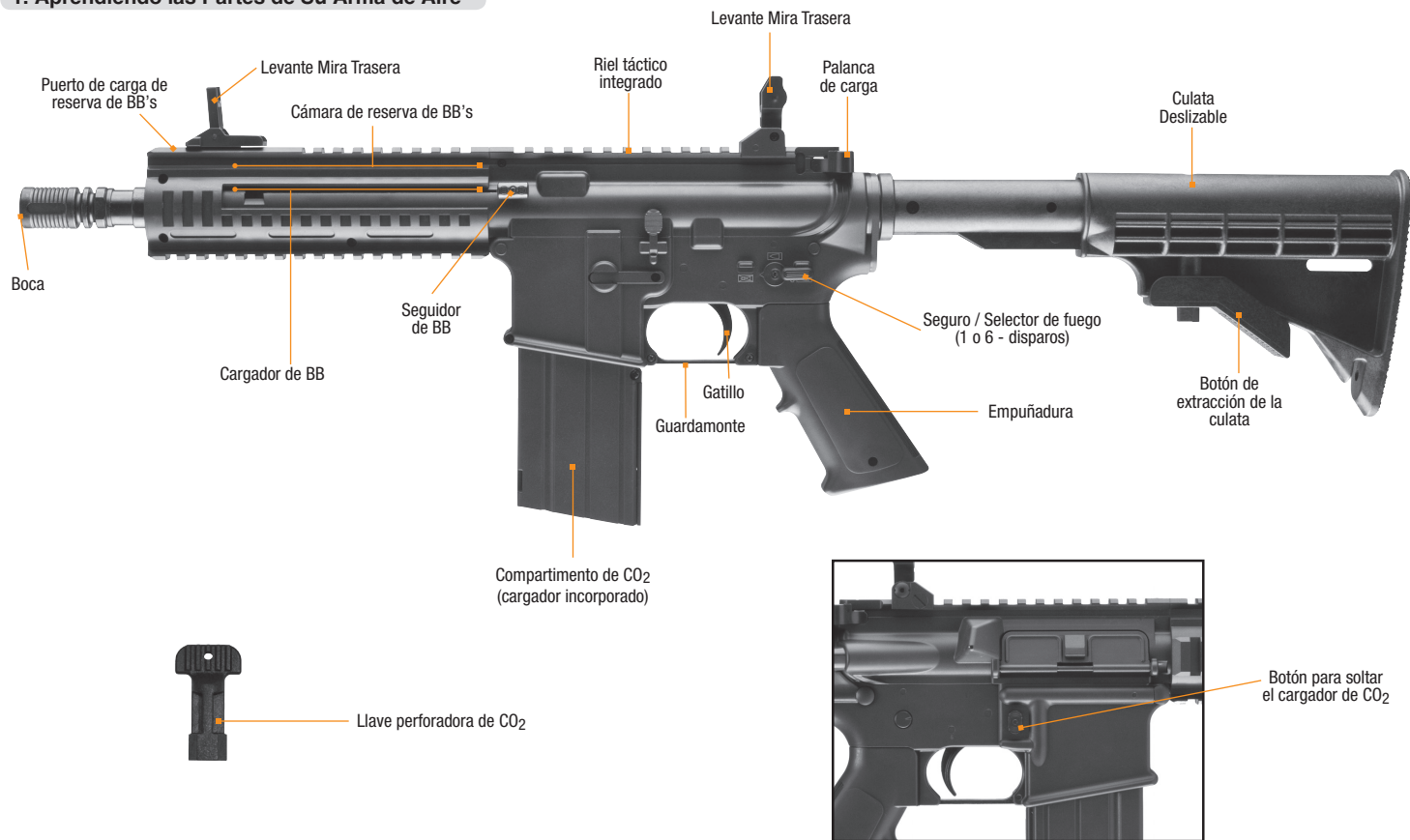
- SOLAMENTE MANEJE EL ARMA DE AIRE CUANDO ESTÉ CON EL SEGURO – ON SAFE.
- SIEMPRE ASEGÚRESE QUE EL CAÑÓN APUNTE HACIA UNA DIRECCIÓN SEGURA.

2. Operando la Seguridad

2A. Para Ponerle el “SEGURO” – ON SAFE a Umarex Steel Force

- Localice el seguro/selector de fuego en el lado izquierdo del arma al lado del gatillo.
- Gire en dirección contraria a las manecillas del reloj. (ilustración 2A)



ilustración 2A

2B. Para Quitarle el “SEGURO” – OFF SAFE a Umarex Steel Force

- Localice el seguro/selector de fuego en el lado izquierdo del arma al lado del gatillo.
- **Para un solo disparo:** Gire el selector en dirección con las manecillas del reloj una vez desde la posición segura. (ilustración 2B)
- **Para 6 disparos:** Gire el selector en dirección con las manecillas del reloj dos veces desde la posición segura. (ilustración 2B)



ilustración 2B



ilustración 2C

⚠️ PRECAUCIÓN

COMO TODOS LOS ARTEFACTOS MECÁNICOS, EL SEGURO DE UN ARMA DE AIRE PUEDE FALLAR. AÚN CUANDO EL SEGURO ESTÉ “EN SEGURO.” – ON SAFE, DEBE DE CONTINUAR MANEJANDO EL ARMA DE AIRE CON SEGURIDAD. NUNCA APUNTE EL ARMA DE AIRE HACIA ALGO QUE NO INTENTE DISPARAR.

3. Instalando e Quitando la Cápsula de CO₂

3A. Instalando una Cápsula Nueva CO₂

- Ponga el arma de aire “EN SEGURO” (ON SAFE) (vea Paso 2A).
- Remueva el cargador de CO₂ presionando del botón para soltar el cargador de CO₂ (ilustración 3).
- Presione el botón de caída libre del cargador de CO₂ para remover completamente el cargador de la empuñadura (ilustración 4).
- Remueva la cubierta baja del cargador de CO₂ (ilustración 5)
- Gire los tornillos perforadores en el fondo del cargador, en dirección contraria a las manecillas del reloj, con la llave que se encuentra incluida en el cargador de CO₂. (ilustración 6).
- Antes de instalar una cápsula CO₂, ponga una gota de Lubricante de Cámara RWS arriba de la puntita de la cápsula CO₂.
- Inserte dos cápsulas de 12g de CO₂, con el cuello de la cápsula apuntando hacia arriba, en el cargador. (ilustración 7).
- Inserte el cargador de CO₂ completamente en la empuñadura de el arma de aire. Gire el tornillo perforador en cada cápsula en dirección con las manecillas del reloj hasta que perforo la cápsula. (ilustración 8).
- Coloque la cubierta baja de vuelta en el cargador de CO₂.
- Apunte el Arma de aire en una dirección segura.
- Quite el seguro (vea Paso 2B).
- Jale hacia atrás la palanca de carga.
- Asegúrese de que el arma de aire este apuntando en una dirección segura, jale el gatillo hasta hacer un disparo.
- Si el arma de aire no hace un sonido de estallido después de jalar el gatillo, el gas CO₂ no está descargando. En ese caso coloque el arma de aire en MODO SEGURO (ON SAFE) (Vea Paso 2A). Remueva la cubierta baja del cargador y gire el tornillo de perforación en el fondo del cargador hasta que escuche la cápsula perforarse.



ilustración 3



ilustración 4



ilustración 5



ilustración 6

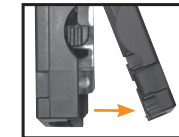

ilustración 7

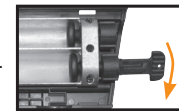

ilustración 8

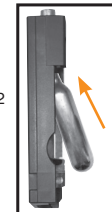

3B. Quitando una Cápsula de CO₂

- Ponga el arma de aire “EN SEGURO” – ON SAFE (vea **Paso 2A**)
- Remueva el cargador de la arma de aire.
- Remueva la cubierta baja del cargador del CO₂ (vea **Paso 3A**).
- Gire los tornillos de perforación en el fondo del cargador en dirección contraria a las manecillas del reloj, hasta que escuche el gas que empieza a escapar, teniendo el cuidado de no entrar en contacto con el gas. Permita que todo el gas escape.
- Continúe girando los tornillos en dirección contraria a las manecillas del reloj.
- Quite las cápsulas CO₂ vacía.

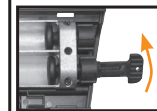
⚠ ADVERTENCIA: USE SOLAMENTE CÁPSULAS CO₂ DE 12g. CUALQUIER INTENTO DE USAR OTROS TIPOS DE CÁPSULAS DE GAS PUEDE SER EXTREMADAMENTE PELIGROSO Y PUEDE RESULTAR EN SERIAS LESIONES O MUERTE. LOS GASES QUE NO SON CO₂ PUEDEN RESULTAR EN UNA EXPLOSIÓN O RUPTURA DEL ARMA DE AIRE.



PRECAUCIÓN

NUNCA INSERTE EL CARGADOR HASTA QUE HAYA VERIFICADO QUE EL ARMA DE AIRE DESCARGARÁ CO₂ APROPIAMENTE.

NOTA: Puede ocurrir una leve filtración de CO₂ hasta que el tornillo perforador esté apretado.

NOTA: Nunca trate de forzar ninguna cápsula CO₂ en y fuera de lugar. No guarde su arma de aire con la cápsula CO₂ en ella. Si sabe que no estará usando su arma de aire por un período extenso de tiempo, vacíe la cápsula CO₂ y quítela del arma de aire. (vea **Paso 3B**).

⚠ ADVERTENCIA: MANTENGA LAS MANOS Y CARA LEJOS DEL ESCAPE DEL GAS CO₂. PUEDE CAUSAR CONGELAMIENTO SI SE PERMITE QUE TENGA CONTACTO CON LA PIEL. SIEMPRE ASEGÚRESE QUE LA CÁPSULA CO₂ ESTÉ VACÍA ANTES DE INTENTAR QUITARLA DEL ARMA DE AIRE, QÚITELA GIRANDO COMPLETAMENTE EL TORNILLO DE PERFORACIÓN DE LA CÁPSULA DE GAS EN SENTIDO CONTRARIO DE LAS AGUJAS DEL RELOJ HASTA QUE YA NO OIGA MÁS EL ESCAPE DE GAS CO₂.

4. Cargando y Descargando los BBs

4A. Cargando BBs

- Ponga el arma de aire “EN SEGURO” – ON SAFE (vea **Paso 2A**)
- Siempre apunte el arma de aire hacia una DIRECCIÓN SEGURA.
- Deslice la mira frontal hacia atrás exponiendo la reserva de BB's (**ilustración 9**).
- Inserte hasta 300 BB's en la reserva de BB's (**ilustración 9**).
- Localice el seguidor de BB's (**ilustración 10**) en el lado izquierdo de el arma de aire. Tire del seguidor de BB's hacia la boca y asegúrela en su lugar.
- Agite el arma de aire hasta que cargue 30 BB's en la cámara de BB's y gentilmente suelte el seguidor de BB's.
- Su arma de aire ya está cargada y lista para ser disparada después de leer completamente este manual, incluyendo la sección 9 de seguridad.



ilustración 9



ilustración 10

4B. Descargando los BBs

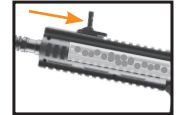
- Ponga el arma de aire “EN SEGURO” – ON SAFE (vea **Paso 2A**)
- Remueva los BB's de la reserva dándole la vuelta hacia abajo a el arma para vaciar la reserva.
- Vacíe el cargador de BB's.
- Apunte el arma a una DIRECCIÓN SEGURA, colóquela en MODO NO SEGURO (OFF SAFE) (vea **Paso 2B**) y dispare.
- Repita el procedimiento varias veces hasta que esté seguro de que no está disparando BB's o que el cargador esté vacío.

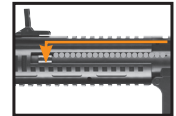

4C. Destrabando una munición atascada

- Ponga el arma de aire "EN SEGURO" – ON SAFE (vea **Paso 2A**)
- Remueva el cargador de CO₂.
- Descargue todos los BB's (Vea **Paso 4B**).
- Inserte una baqueta calibre .177/4.5 mm por el frente del cañón y cuidadosamente empuje la munición atascada hasta la recámara. El cañón podría dañarse e invalidarse la garantía si la medida de la baqueta utilizada no es la apropiada.
- Seguidamente, apunte hacia una DIRECCIÓN SEGURA y dispare el arma de aire.
- Si usted no es capaz de destrabar la munición siguiendo este procedimiento, no intente nada más. Llame al teléfono de su centro de servicio (479) 646-4210 y consulte con el departamento técnico.



PRECAUCIÓN

¡SOLAMENTE DISPARE BBS DE ACERO!



ADVERTENCIA: NUNCA ASUMA QUE PORQUE EL ARMA DE AIRE NO DISPARA MÁS UN PROYECTIL Y/O EL CARGADOR SE HA QUITADO DE LA MONTURA DEL AGARRADOR QUE EL PROYECTIL NO ESTÁ METIDO EN EL CAÑÓN. SIEMPRE TRATE AL ARMA DE AIRE COMO SI ESTUVIERA CARGADA Y CON EL MISMO RESPETO QUE TRATARÍA A UN ARMA DE FUEGO.

NOTA: La pistola debe de estar cargado con CO₂ cuando se sigan estos pasos, pero recuerde, no guarde su arma con una cápsula de CO₂ dentro de él (vea **Paso 3A**).

IMPORTANTE: El disparar el arma de aire con muy poca presión de gas restante puede causar que un BB se atore en el cañón.

NOTA: Use únicamente municiones de acero nuevas calibre .177 (4.5mm).

Nota: Se invalidará la garantía si usa otro tipo de munición que no sea la especificada para esta arma.



PRECAUCIÓN

USE SOLAMENTE BBS DE ACERO DE CALIBRE .177 (4,5 MM). NO INTENTE REUSAR BBS QUE HAN SIDO DISPARADOS O QUE ESTÁN DEFORMADOS. NO USE PERDIGONES, DARDOS, BALERO DE BOLAS, U OSTROS OBJETOS EXTRAÑOS PORQUE ELLOS LE PUEDEN CAUSAR LESIONES A USTED O A ALGUIEN MÁS O PUEDEN DAÑAR Y/O ATASCAR EL ARMA DE AIRE.



5. Ajuste de la Culata

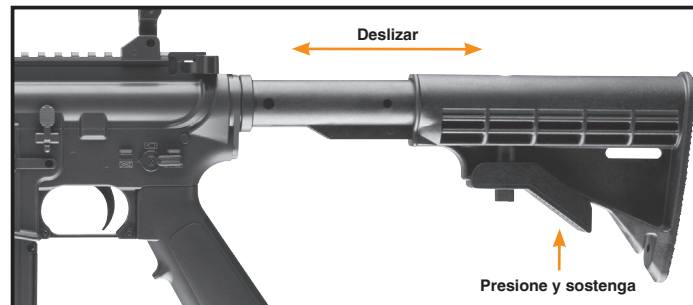



INSTRUCCIONES DE SEGURIDAD



OPERACIÓN

ES

6. Apuntando y Disparando con Seguridad

- Usted y otros con usted deben siempre usar lentes para disparar para proteger sus ojos.
- Siempre apunte su arma de aire en una DIRECCIÓN SEGURA. Cuando esté seguro de su blanco y soporte, y el área alrededor del blanco esté despejada entonces usted está listo para disparar.
- No dispare a las superficies duras o a las superficies de agua. Los proyectiles pueden rebotar y pegarle a alguien o a algo que usted no intentaba pegar.
- No dispare a superficies frágiles tales como vidrios o espejos.
- Siempre escoja su blanco cuidadosamente. Solamente se deben de usar blancos que no se puedan penetrar o que no causen rebotes.
- Su soporte debe de revisarse de desgastes antes y después de cada uso. Remplace su soporte si la superficie está gastada o dañada, o si un rebote ocurre.
- El arma de aire está apuntando correctamente cuando del punto de mira está en posición exactamente de la mira de atrás. La parte de arriba de la hoja del punto de mira debe de estar al mismo nivel con la parte de arriba del agujero en la mira de atrás. El blanco debe de parecer como que descansa en la parte de arriba del punto de mira (vea **ilustración 11**).

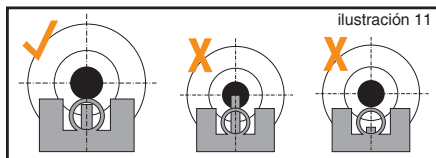

NOTA: Muchos factores afectan la función y velocidad del arma de aire, incluyendo la marca del proyectil, lubricación, condición del cañón y la temperatura.



PRECAUCIÓN

SU SOPORTE DEBE DE SER INSPECCIONADO POR DESGASTE ANTES Y DESPUÉS DE CADA USO. DESCONTÍNE SU USO SI LA SUPERFICIE DEL SOPORTE MUESTRA SEÑALES DE FALLA. SIEMPRE PONGA EL SOPORTE EN UN LUGAR QUE SERÁ SEGURO SI EL SOPORTE FALLA. DESCONTÍNE EL USO DEL SOPORTE SI EL PROYECTIL REBOTA.

7. Uso y Manejo de las Cápsulas de CO₂

Es posible que ciertas condiciones puedan afectar una cápsula CO₂, lo cual puede impactar su función apropiada. Estas condiciones incluyen el uso, mantenimiento y almacenamiento a temperaturas que son más altas o bajas que las temperaturas al aire libre (60°-80° F/16°-27° C). Otra condición puede ser cuando el arma se dispara rápidamente.

1. Las temperaturas altas pueden aumentar la presión en la cápsula de CO₂ y también dentro del arma, causando presión de manejo más alta que lo estándar. Este exceso de presión puede causar malfuncionamiento del arma o daño permanente. Las temperaturas máximas de almacenamiento o de operación nunca deben de exceder 122°F (50°C). Esta temperatura puede ser lograda si deja el arma directamente bajo la luz del sol en un día soleado. Aunque, para asegurar la apropiada operación del arma, no la exponga a temperaturas altas o a luz del sol directa por períodos largos de tiempo. De otra manera, la cápsula de CO₂ se podría recalentar y explotar, lo cual dañaría el arma de aire y causar lesiones o muerte a las personas alrededor de ella.
2. El disparo rápido y consecutivo puede producir una disminución de la temperatura del arma, como también de la cápsula de CO₂. Esto puede resultar en velocidades bajas del proyectil y puede aún bajar la presión del gas lo suficiente como para que la pistola no llegue a disparar. Esta condición puede ser especialmente aparente cuando se dispara en un clima frío y puede ser evitado permitiendo más tiempo entre los disparos. Ésto permite que el gas aumente en temperatura y presión y produzca las velocidades normales.
3. Durante disparo rápido, la velocidad de la boca de cada disparo disminuirá. Ésto puede afectar la precisión del disparo y obtendrá menos disparos por cada cápsula CO₂.
4. El cuidado se debe de ejercer para asegurar que el arma no se dispara con una cápsula de CO₂ que está baja en presión. Aquí hay algunos indicadores de presión insuficiente:
 - A) El sonido del disparo no es tan fuerte como cuando la cápsula está llena.
 - B) El proyectil pega el blanco, pero en una posición más baja que la que pegaría con una cápsula CO₂ llena (eso es que la velocidad del disparo ha caído).



ADEVERTENCIA: LAS CÁPSULAS CO₂ PUEDEN EXPLOTAR A TEMPERATURAS ARRIBA DE 122° F. NO LAS MUTILE O INCINERE. NO LAS EXPONGA AL CALOR O GUARDE LAS CÁPSULAS CO₂ A TEMPERATURAS ARRIBA DE 122° F.



PRECAUCIÓN

NUNCA INTENTE REUSAR UNA CÁPSULA DE CO₂ PARA CUALQUIER PROPÓSITO.



PRECAUCIÓN

SIEMPRE REVISE PARA ASEGURAR QUE EL ARMA DE AIRE ESTÁ DESCARGADA CUANDO LA AGARRE DE DONE ESTABA GUARDADA O DE OTRA PERSONA.

8. Manteniendo Su Arma de Aire

Con cuidado e inspecciones de rutina su arma de aire puede proveer muchas sesiones de disparo para que disfrute. El abuso, negligencia y exposición continua a los elementos impedirá el funcionamiento de cualquier arma de aire. Para asegurar la función apropiada continua, aplique de 1 a 2 gotas de aceite RWS Resorte de Cilindro (Spring Cylinder) hasta que todas las partes tales como el seguidor BB, el botón perforador de la cápsula de gas y la bisagra del gatillo (1,000 tiros).

PRECAUCIÓN

ANTES DE CUALQUIER CUIDADA O MANTENIMIENTO, SIEMPRE ASEGÚRESE QUE SU ARMA DE AIRE COMPRIMIDO ESTÉ "EN SEGURO" (ON SAFE) Y DESCARGADO. MANTÉNGALO APUNTANDO HACIA UNA DIRECCIÓN SEGURA. ES MUY IMPORTANTE MANTENER APROPIADAMENTE SU ARMA DE AIRE COMPRIMIDO.

PRECAUCIÓN

LOS ACEITES QUE CONTIENEN ÁCIDO O RESINA PUEDEN DAÑAR EL SELLO DE LA RECÁMARA, EL SELLO DE COMPRESIÓN, Y POSIBLEMENTE EL ACABADO DE ARMA DE AIRE COMPRIMIDO.

ADVERTENCIA: UN ARMA DE AIRE COMPRIMIDO QUE NO SE MANEJE APROPIADAMENTE PUEDE SER PELIGROSA. DEBE DE MANTENERSE SEGURA DEL USO DE ALGUIEN HASTA QUE SE REPARE O DESTRUYA. NO TRATE DE DESARMAR EL ARMA DE AIRE COMPRIMIDO. ES DIFÍCIL DE REENSAMBLAR Y EL DESAMBLAJE Y REENSAMBLAJE INAPROPIADO PUEDE CAUSAR LESIONES O LA MUERTE.

9. Solución de Problemas	Función de disparo inadecuado	El arma de aire no funciona	Baja velocidad
Cápsula CO ₂ está vacía	●	●	●
Cápsula CO ₂ está defectuosa		●	
Temperaturas extremas	●		●
Proyectiles incorrectos	●	●	●

ADVERTENCIA: NO EMPUÑE O MUESTRE ESTE PRODUCTO EN PÚBLICO – PUEDE CONFUNDIR A LAS PERSONAS Y PUEDE SER UN CRIMEN. LA POLICÍA U OTROS PUEDEN PENSAR QUE ES UN ARMA DE FUEGO. NO CAMBIE LA COLORACIÓN Y MARCAS PARA HACERLA VER MÁS COMO UN ARMA DE FUEGO. ÉSO ES PELIGROSO Y PUEDE SER UN CRIMEN.

10. Repasando la Seguridad

- Siempre apunte hacia una DIRECCIÓN SEGURA. Siempre mantenga la boca del arma de aire apuntando hacia una DIRECCIÓN SEGURA.
- Siempre mantenga su dedo fuera del gatillo y fuera del guardamonte hasta que esté listo para disparar.
- Nunca apunte el arma de aire a cualquier cosa que no intente disparar.
- Siempre trate al arma de aire como si está cargada y con el mismo respeto que una arma de fuego.
- Nunca mire al cañón de un arma de aire.
- Siempre mantenga el arma de aire "EN SEGURO" – ON SAFE hasta que esté listo para disparar.
- Siempre esté listo para ver si el arma de aire está "EN SEGURO" – ON SAFE y descargada cuando la agarre de otra persona o del lugar en donde estaba guardada.
- Use solamente el tamaño apropiado y tipo de proyectil como está marcado en el arma de aire.
- Nunca reuse la munición.
- No dispare a las superficies duras o a la superficie de agua. El BB puede rebotar y golpear a alguien o a algo que no intentaba golpear.
- No dispare a objetos frágiles como las ventanas.
- Ponga el soporte en un lugar que será seguro si falla el soporte.
- Su soporte debe de revisarse por desgaste antes y después de cada uso. Todos los soportes están sujetos a desgastes y con el tiempo fallarán. Reemplace su soporte si la superficie se desgasta o daña o si ocurre un rebote.
- No intente desarmar o modificar su arma de aire. Las reparaciones no autorizadas o las modificaciones de la función de su arma de aire en cualquier manera pueden ser inseguras y anularán su garantía.
- Antes de guardar su arma de aire, asegúrese que está descargada, que no tiene la cápsula CO₂ y que tiene el "SEGURO" – ON SAFE.
- Siempre guarde su arma de aire en un lugar seguro lejos de usuarios no autorizados y separadas de las municiones.



CUIDADO

ES

11. Reparación/Servicio/Garantía

No regrese producto defectuoso o dañado al vendedor. Si su arma de aire necesita reparación, llame a Umarex USA al (479) 646-4210 y pregunte por el Departamento de Servicio o visite www.umarexusa.com. ¡NO INTENTE DESARMARLA! Su arma de aire requiere herramientas y partes especiales para repararla. Cualquier desarme o modificación no hecha por Umarex USA invalidará la garantía.



PRECAUCIÓN

LOS COMPONENTES DE SU ARMA DE AIRE COMPRIMIDO FUERON FABRICADOS Y CONFECCIONADOS PARA PROPORCIONAR ÓPTIMAS FUNCIONES. CUALQUIER MODIFICACIÓN O ALTERACIÓN PUEDE CAUSAR UN MALFUNCIONAMIENTO, INVALIDAR SU GARANTÍA Y PUEDE HACER QUE SEA INSEGURO SU USO. CUALQUIER CAMBIO EN SU FUNCIÓN (TALES COMO UNA FUERZA DE JALE BAJA DELGATILLO O UN RECORTAMIENTO DE RECORRIDO DEL GATILLO), INDICA POSIBLES MODIFICACIONES, ALTERACIONES Y/O USO. TALES ARMAS DE AIRE COMPRIMIDO DEBEN DE SER INSPECCIONADAS, REEMPLAZADAS O APROPIADAMENTE REPARADAS POR SOLAMENTE EL PERSONAL CALIFICADO DE UMAREX PARA ASEGURAR QUE SU FUNCIÓN NO HA SIDO AFECTADA.

GARANTÍA LIMITADA DE 90 DÍAS

Este producto está garantizado al consumidor minorista por 90 días de la fecha de compra por defectos de material y confección y no es transferible.

LO QUE TIENE COBERTURA

Partes reemplazables y mano de obra.

LO QUE NO TIENE COBERTURA

Los cargos de envío a Umarex USA por producto defectuoso y daños causados por abuso o incumplimiento en realizar el mantenimiento normal y también cualquier otro cargo. Daños resultantes o cargos incidentales, incluyendo daños a la propiedad. Algunos estados no permiten la exclusión o limitación de los daños incidentales o resultantes, por lo tanto, las limitaciones o exclusiones no se pueden aplicar a usted.

RECLAMOS DE GARANTÍAS

Los Reclamos de Garantías y Reparaciones son solamente para los clientes de Estados Unidos y Canadá. Llame a Umarex USA (479) 646-4210 y pregunte por el Departamento de Servicio. Si se determina que es necesaria una devolución, se le dará un Número de Devolución Autorizado. Escriba este número en negritas en la caja y devuelva el producto prepagado a Umarex USA (a los clientes canadienses se les proporcionará una dirección de una Instalación Canadiense de Reparaciones autorizada). Se debe incluir en el paquete su nombre, dirección, número de teléfono y una nota explicando el defecto encontrado. **Para realizar una devolución debe traer la copia de la factura fechada original de caja.** Clientes de EEUU, incluyan un cheque por pagar a Umarex USA por la cantidad que les proporcionó el departamento de servicios de Umarex USA para cubrir los gastos de envío y manejo.

GARANTÍAS IMPLICADAS

Cualquier garantía implicada incluyendo las garantías implicadas de comerciabilidad y adaptabilidad por cualquier propósito, están limitadas en duración de 90 días después de la fecha de compra. **ALGUNOS ESTADOS NO PERMITEN LIMITACIONES EN CUANTO A LA DURACIÓN DE UNA GARANTÍA IMPLICADA, POR LO TANTO, LAS LIMITACIONES ANTERIORES NO SE PUEDEN APLICAR A USTED. A LA MEDIDA QUE CUALQUIER ESTIPULACIÓN DE ESTA GARANTÍA ESTÉ PROHIBIDA POR LEY FEDERAL, ESTATAL O MUNICIPAL LA CUAL NO SE PUEDE INVALIDAR, NO SERÁ APLICABLE. ESTA GARANTÍA LE DA DERECHOS ESPECÍFICOS Y USTED PUEDE TAMBIÉN TENER OTROS DERECHOS QUE VARIAN DE ESTADO A ESTADO Y DE PAÍS A PAÍS.**



NOTES

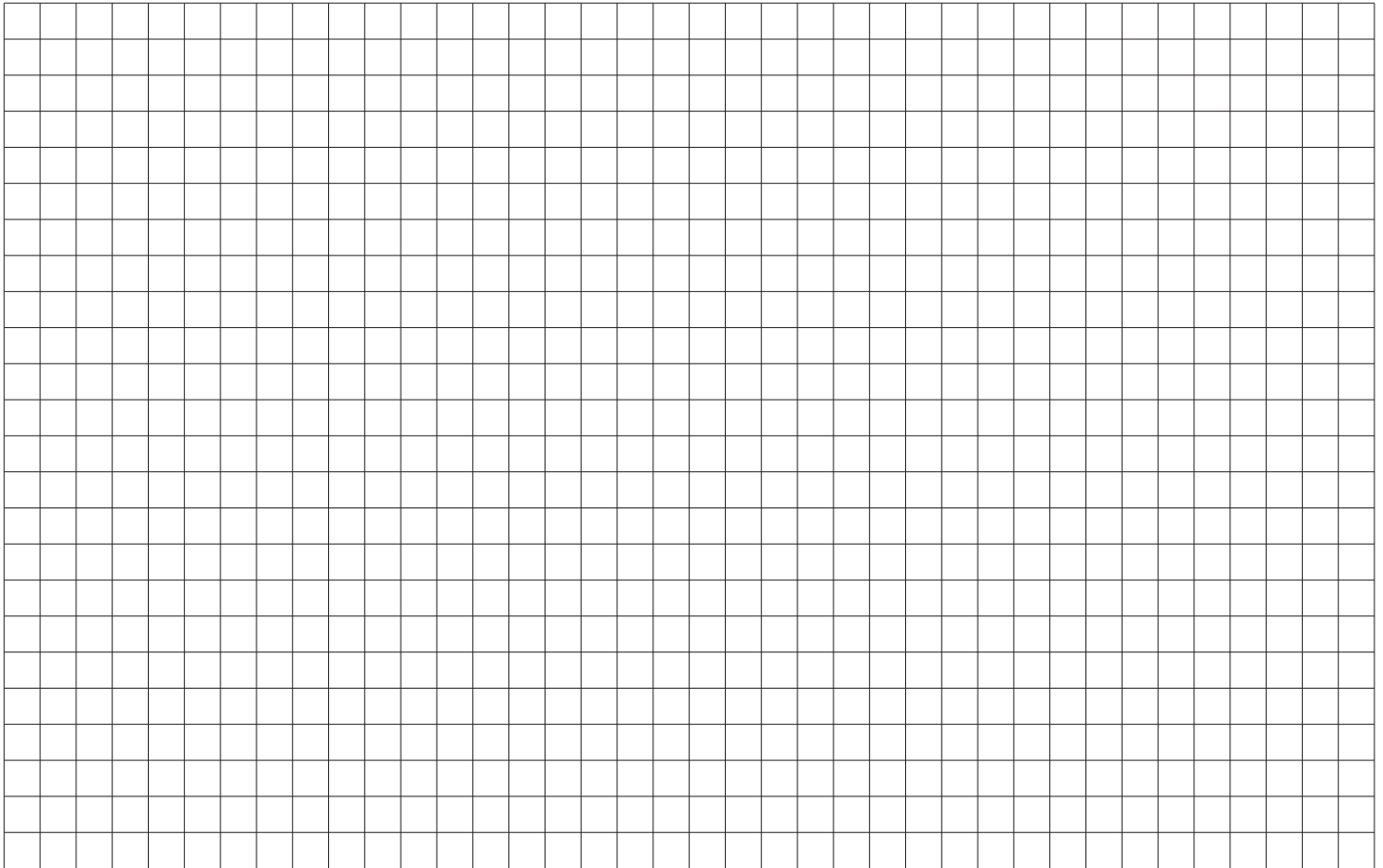



We reserve the right to make color and design changes and technical improvements. No responsibility is accepted for printing errors or incorrect information.

Sauf modifications de la couleur et du design ainsi que des améliorations techniques, erreurs d'impression et erreur. Toutes les données sont fournies sans garantie.

Nos reservamos el derecho para realizar cambios al color y diseño y mejoras técnicas. No se acepta responsabilidad por errores de impresión o información incorrecta.

UMAREXUSA®

7700 Chad Colley Boulevard
Fort Smith, Arkansas 72916 USA
Phone: 1-479-646-4210
www.UmarexUSA.com

UMAREX STEEL•FORCE SPECIFICATIONS

System:	CO ₂ airgun
Caliber/Ammo:	.177 cal. (4.5 mm) BB
Velocity:	430 FPS
Barrel length:	7.5"
Length:	24.4"-28.2"
Weight:	3.37 lbs.
Magazine capacity:	30 BBs
Dangerous distance:	325 yds (297 m)

CARACTÉRISTIQUES DU UMAREX STEEL•FORCE

Système:	CO ₂ carbine à air
Calibre/Projectiles:	cal. 0,177 (4,5 mm) BB
Vélocité:	131 m/s
Longueur du Canon:	7,5" (19 cm)
Longueur:	24,4"-28,2" (62-72 cm)
Poids:	3,37 livres (1,53 kg)
Chargeur du Capacité:	30 coups
Distance Dangereuse:	325 verges (297 m)

ESPECIFICACIONES DE UMAREX STEEL•FORCE

Sistema:	Arma aire de CO ₂
Calibre / Munición:	.177 cal. (4.5 mm) Acero
Velocidad:	430 FPS
Longitud del cañón:	7,5" (19 cm)
Longitud:	24,4"-28,2" (62-72 cm)
Peso:	3,37 lbs. (1,53 kg)
Capacidad del Cargador:	30 BBs
Distancia de Peligro:	325 yardas (297 m)